

↗ DOMETIC AWNINGS PERFECTROOF

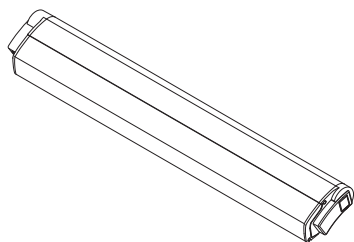

PR2000, PR2500

EN	Awning Operating manual	11
DE	Markise Bedienungsanleitung	27
FR	Store extérieuru Notice d'utilisation	45
ES	Toldo Instrucciones de uso	63
PT	Toldo Manual de instruções	81
IT	Tenda da sole Istruzioni per l'uso	99
NL	Zonnescherm Gebruiksaanwijzing	116
DA	Markise Betjeningsvejledning	134
SV	Markis Bruksanvisning	151
NO	Markise Bruksanvisning	167
FI	Markiisi Käyttöohje	183
RU	Синусоидальный инвертор Инструкция по эксплуатации	199
PL	Markiza Instrukcja obsługi	217
SK	Markíza Návod na obsluhu	234
CS	Markýza Návod k obsluze	251
HU	Előtető Használati utasítás	267
SL	Markiza Navodilo za uporabo	284
EL	Τέντα Οδηγίες χειρισμού	300

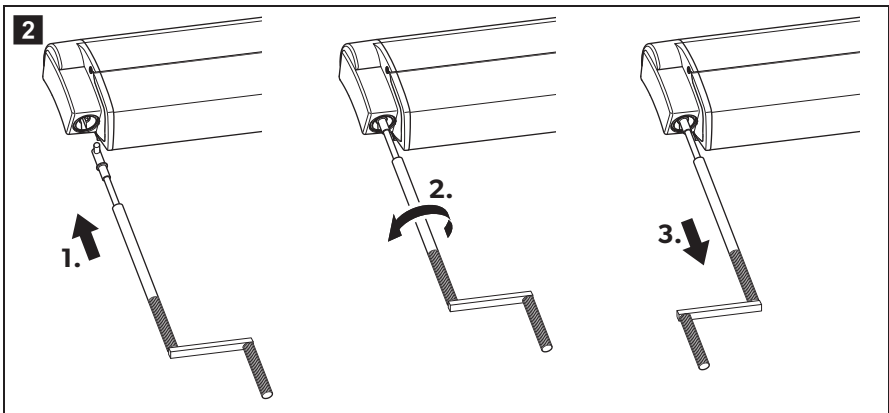
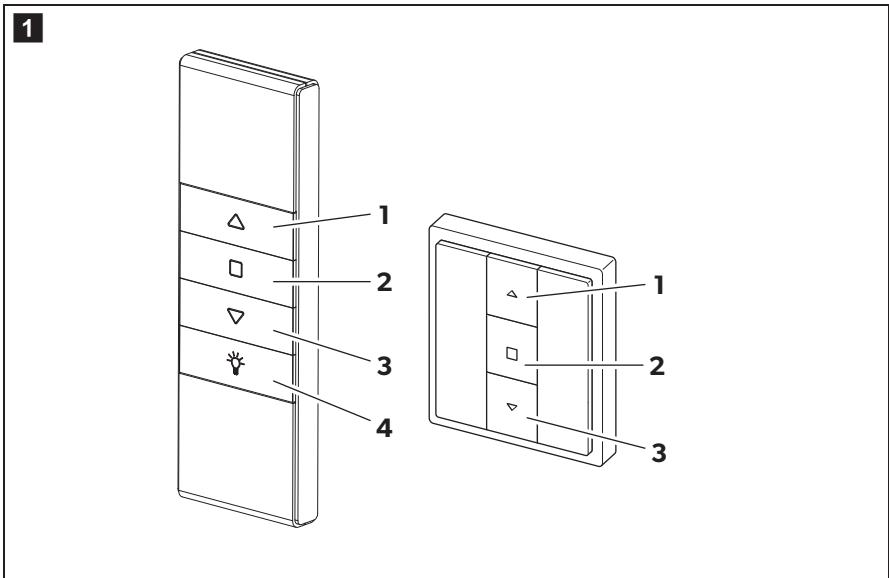

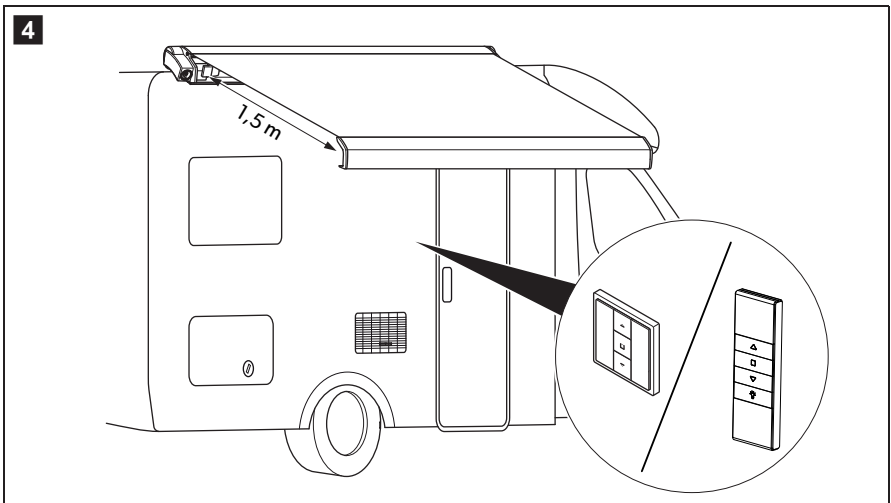
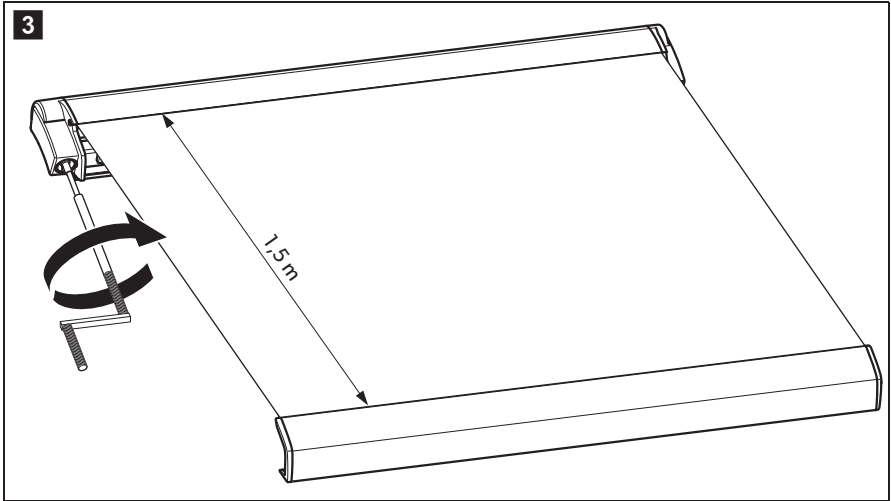

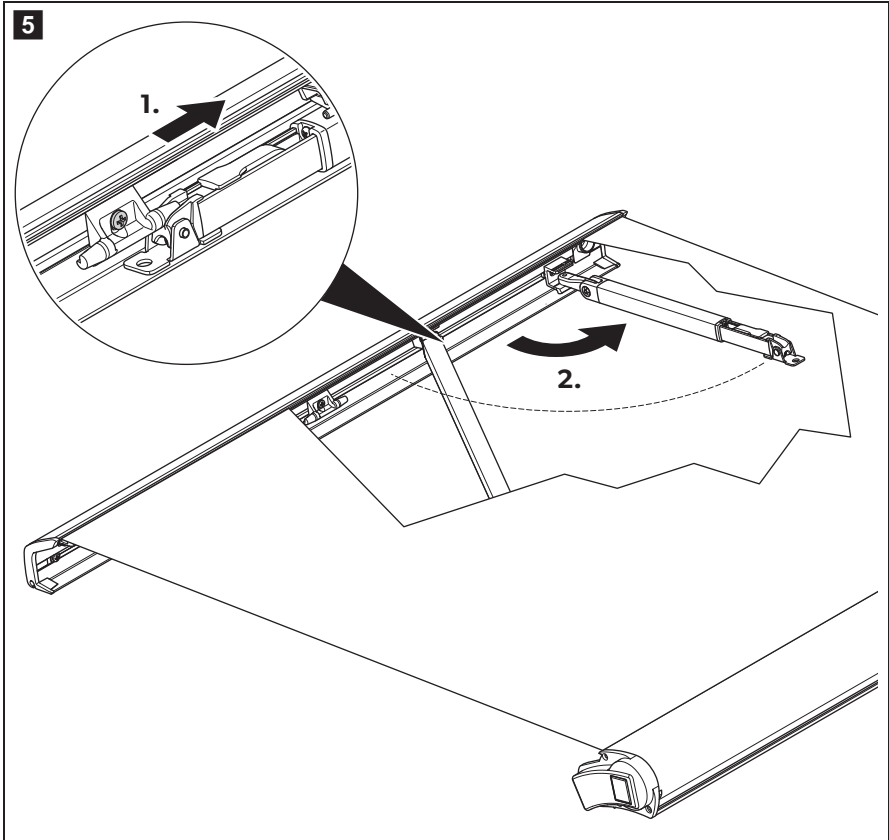

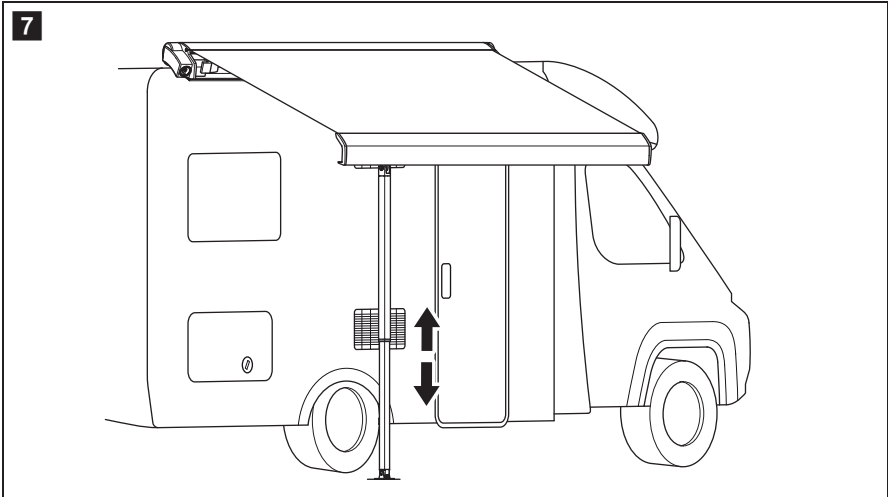
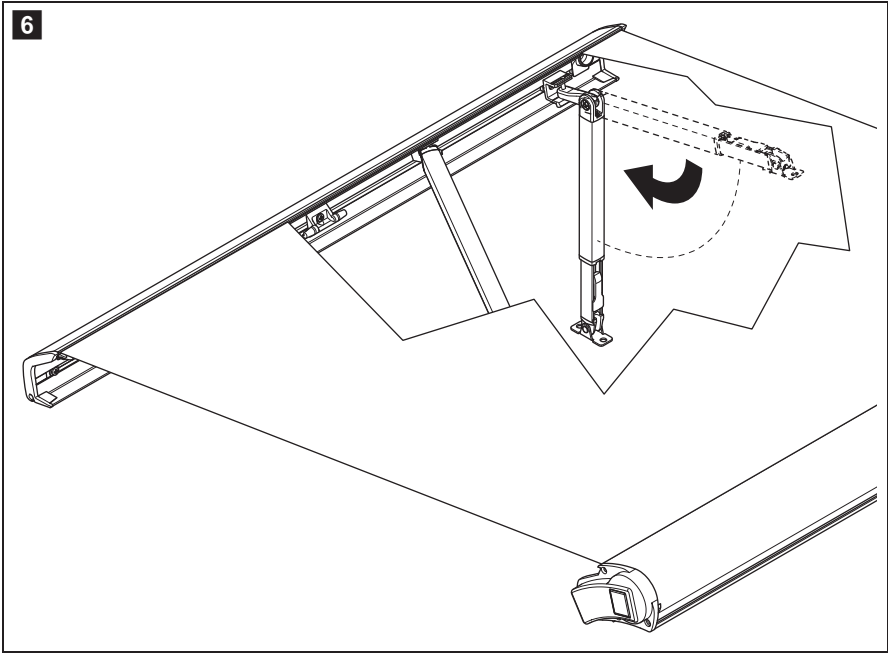

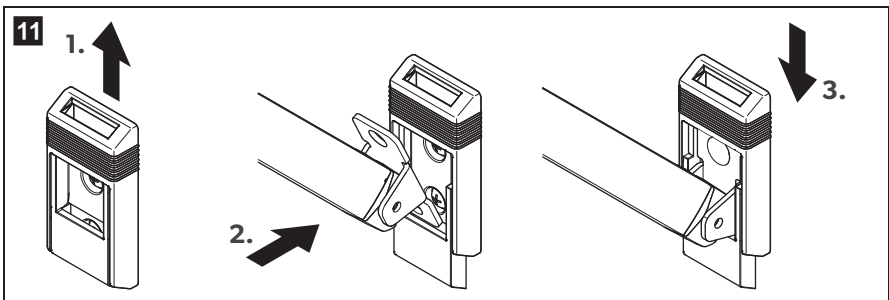
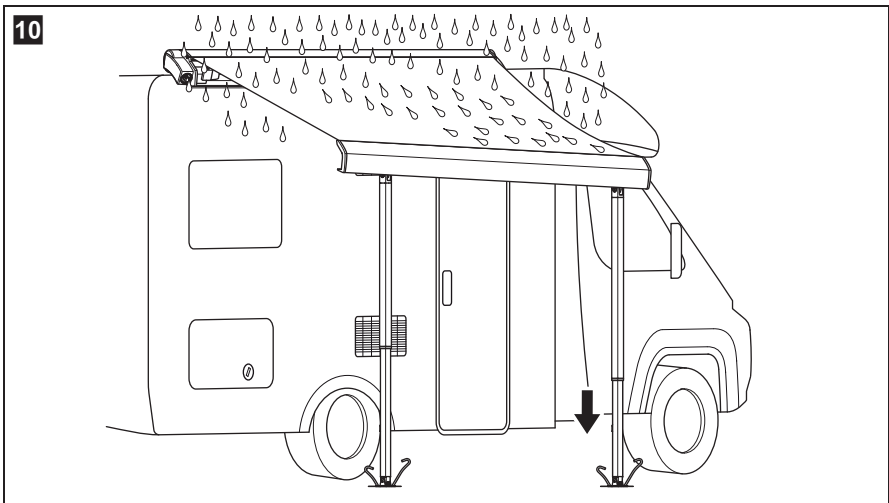
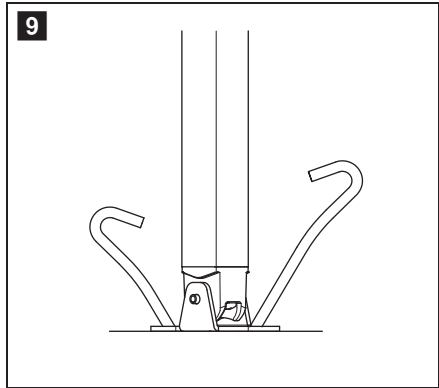
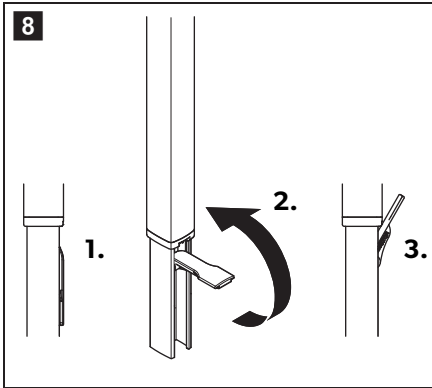

12

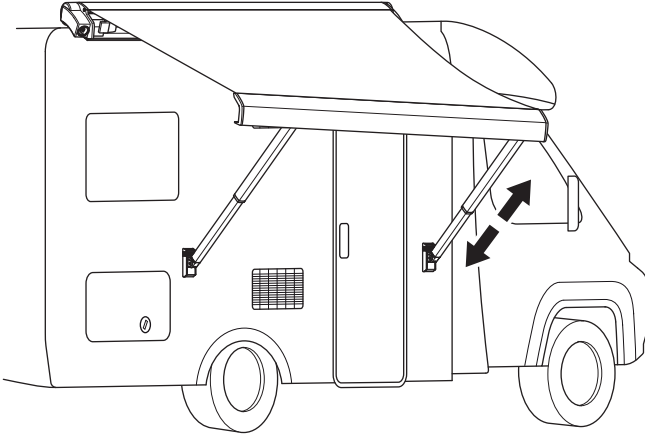

13

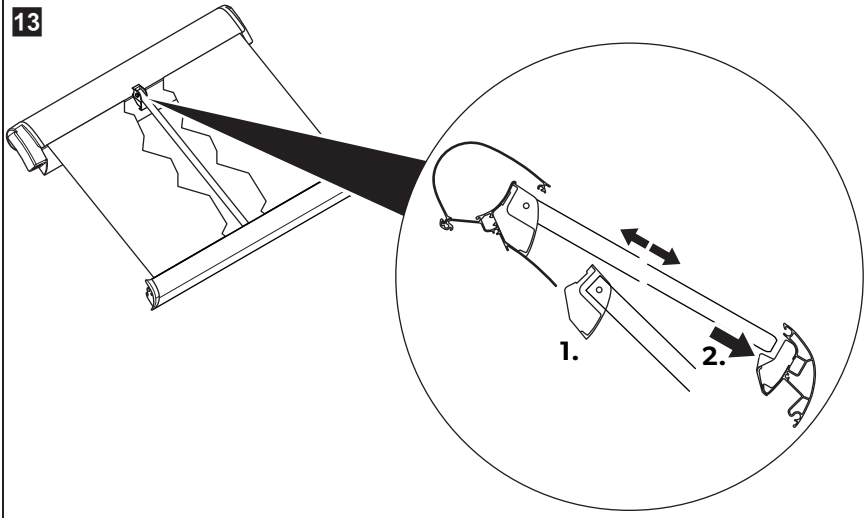

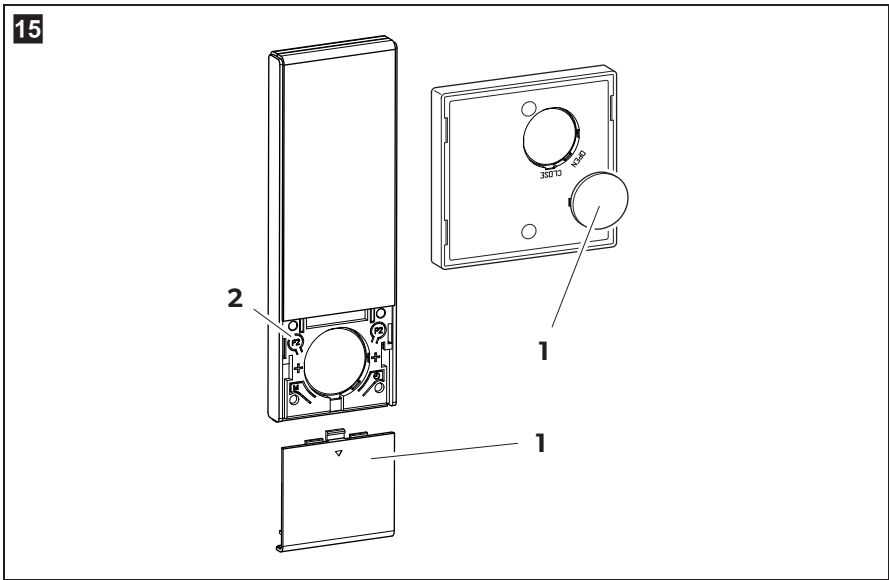
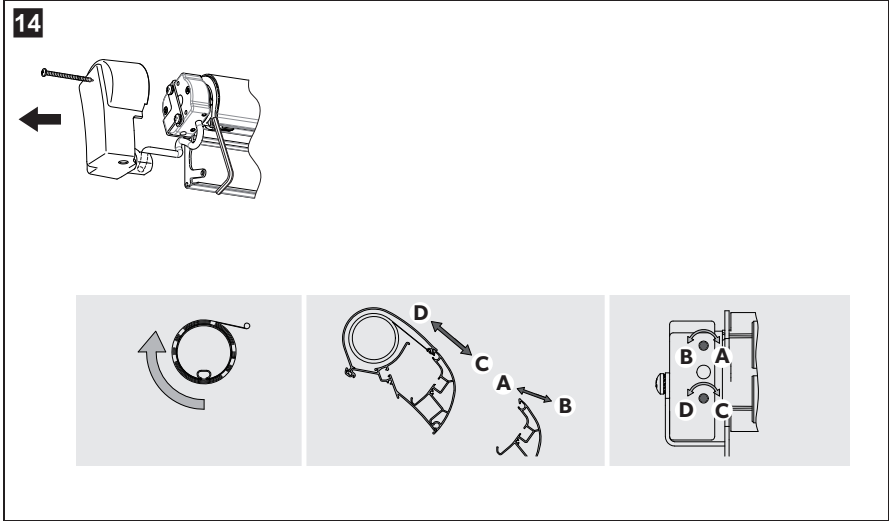

16

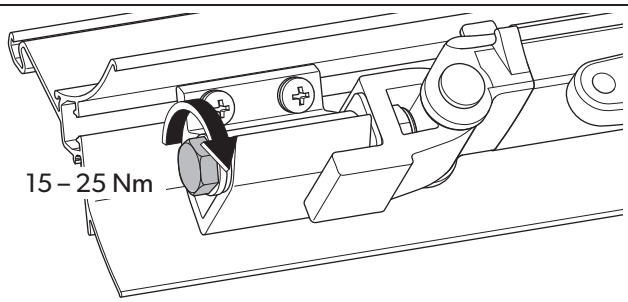

15 - 25 Nm



WARNING!

- This operating manual must be read and understood before the device is set up, operated, cleaned or serviced.
- This device must be installed by a specialist. Improper installation can lead to serious injury. Alterations to the device can be extremely dangerous and lead to serious injury or damage to the device.
- Keep this operating manual with the device. The owner must read it carefully.

Table of contents

1	Notes on using the operating manual	12
2	Safety instructions	12
3	Scope of delivery	14
4	Accessories	15
5	Intended use	15
6	Technical description	16
7	Operating the awning.	17
8	Cleaning and maintenance.	22
9	Troubleshooting	24
10	Warranty	25
11	Disposal	25
12	Technical data	26

1 Notes on using the operating manual

**WARNING!**

Safety instruction: Failure to observe this instruction can cause fatal or serious injury.

**NOTICE!**

Failure to observe this instruction can cause material damage and impair the function of the product.

**NOTE**

Supplementary information for operating the product.

2 Safety instructions

Please observe the safety instructions and stipulations issued by the vehicle manufacturer and service workshops.

The manufacturer accepts no liability for damage in the following cases:

- Damage to the product resulting from mechanical influences and excess voltage
- Alterations to the product without express permission from the manufacturer
- Use for purposes other than those described in the operating manual

Please note the following warnings:

**WARNING!**

- Before starting your journey, check that the awning is fully retracted. Never move the vehicle when the awning is open.
- Never drive with the crank inserted. Remove the crank before starting your journey.
- Do not drive the vehicle if the fabric is damaged or torn, even if the awning has been properly retracted. The awning arms are held in place by the fabric. If the fabric rips while driving, the awning will suddenly shoot out. This can lead to serious injury. Secure the awning so that it cannot extend suddenly and unexpectedly while driving.
- Do **not** open the awning while driving.
- Do **not** open the awning in strong winds or snowfall.

- Retract the awning if strong winds, heavy rain or snowfall are imminent.
- Make sure that water or snow does not accumulate on the fabric. Otherwise this could damage the awning or the awning arms could collapse and cause severe injury or fatality.
- Do not approach the awning
 - if it was left open during heavy winds
 - if pools of water have formed on it
 - if snow has accumulated on it
 - if any debris is on the awning fabric.The awning may move unexpectedly, become unstable and bend or break.
- **PR2500, optional:** If the connection cable of the awning is damaged, it must be replaced by an expert.
- **PR2500, optional:** Disconnect the power supply by means of the on/off switch before you clean the vehicle in the vicinity of the awning or the awning itself.
- Do not leave the extended awning unattended. Retract the awning before leaving your location.
- Keep a safe distance away from the awning when having barbecues or open fires. The fabric can be damaged by heat or catch fire.
- This device can be used by children aged 8 years or over, as well as by persons with diminished physical, sensory or mental capacities or a lack of experience and knowledge, providing they are supervised, or have been taught how to use the device safely and are aware of the resulting risks.
- **PR2500, optional: Electrical devices are not toys.**
Keep the remote control out of the reach of children. Prevent children from playing with the wall switch (accessory).
- Children must be supervised to ensure that they do not play with the device.



NOTICE!

- Park the motorhome or caravan so that no debris (branches, leaves or similar) can get onto the fabric.
- The fabric of the awning should not hang down at the edges but must be taut at all times. If the fabric hangs down, it could rub on the arms and get damaged.
The fabric should not sag in the middle with long awnings.

- Only retract the awning, when the fabric is free of debris (branches, leaves or similar). Otherwise the awning can be damaged when it is retracted.
- Keep the awning free of dirt to prevent abrasions, stains and mildew.
- Only retract the awning if it is wet for safety reasons. Extend it again as soon as possible. Otherwise, mildew or stains can form or the colour may fade.
- Never bend an awning arm or the cover down to drain water off the awning. This can bend the awning and impair its function.
- Do not hang any objects on the awning, on the front cover or the awning arms.
- Do not use any sprays (e. g. insect repellent, hairspray) near the awning. This will soil the fabric or the water-repellent effect of the fabric will be lost.
- If there is insufficient space above the door after the awning is mounted, the door must remain closed when retracting or extending to avoid the door making contact with the arms or the front panel. The required space depends on the design of the door (door width, swing or sliding door) as well as the set awning angle of inclination.

3 Scope of delivery

Quantity	Designation
1	Awning
1	Hand crank (only awnings without motor)
1	Tension rafter (only for awnings with a length of 4 m or more)
1	Remote control (only PR2500, optional)
1	Awning switch (only PR2500, optional)
4	Pegs
1	Operation manual
1	Installation manual

4 Accessories

Available as accessories (not included in the scope of delivery):

Description

TieDown Kit

Straps for anchoring the awning

CampRoom

Awning tent front panel and sides for various models with support legs in different sizes

RainProtect

Front panel and sides available in different sizes

SunProtect

Front panel and sides available in different sizes

Dometic Light LK120

LED light kit with remote control for installation on the awning arms

LED LightStrip

LED strip available in different lengths for installation on the underside of the awning

Awning cleaner

Special awning cleaner

Repair Kit

Awning repair patch

5 Intended use

The PerfectRoof PR2000 and PR2500 awnings are suitable for installing on motorhomes or caravans.

The awnings shall only be used whilst the vehicle is stationary.

6 Technical description

PerfectRoof PR2000 and PR2500 are awnings which can be extended and retracted using a hand crank.

The PerfectRoof PR2500 awning can optionally also be extended and retracted with a 12 V motor that is controlled by switch or remote control.

The awnings are secured on the side of the vehicle or on the ground using struts.

Controls of the remote control (only PR2500, optional)

No. in fig. 1 , page 3	Description
1	Retract awning
2	Stop
3	Extend awning
4	Switch LED lighting on/off (accessory)

Controls of the switch (only PR2500, optional)

No. in fig. 1 , page 3	Description
1	Retract awning
2	Stop
3	Extend awning

7 Operating the awning

Observe the safety instructions in chapter “Safety instructions” on page 12.

7.1 Note on the vehicle location



NOTICE!

- Park the vehicle so that no debris (branches, leaves or similar) gets on to the fabric.
- Keep the awning free of dirt to prevent abrasions, stains and mildew.

7.2 Extending the awning

Extending the awning using a hand crank



WARNING! Beware of injury.

Keep a sufficient distance from objects or other vehicles. Once it is retracted, it should be at least 40 cm away from other objects and vehicles on all sides.

- Click the hand crank into the holder in the awning (fig. **2**, page 3).
- Turn the hand crank until the awning is extended by about 1.5 metres (fig. **3**, page 4).
- Push the right strut in the front cover together so that you can move it freely (fig. **5**, page 5).
- Turn the right strut to the side (fig. **5**, page 5).
- Fold the right strut down and set it on the ground (fig. **6**, page 6).
- Adjust the strut to the required height (fig. **7**, page 6).
- Fold the lever for the strut up to secure the struts (fig. **8**, page 7).
- Extend the other strut in the same way.
- Turn the hand crank until the awning is extended to the required position. Position the struts vertically and back under the front panel every 30 cm so that the awning stays secured at all times.
- Turn the hand crank approx. a quarter of the way back to tighten the fabric.



NOTICE! Beware of damage.

The fabric of the awning should not hang down at the edges, and must remain taut at all times. If the fabric hangs down, it could rub against the arms and become damaged.

The fabric used for long awnings should not sag in the middle.

- Remove the hand crank from the holder on the awning.

Extending the awning using a 12 V motor (only PR2500, optional)



WARNING! Beware of injury.

Keep a sufficient distance from objects or other vehicles. Once it is retracted, it should be at least 40 cm away from other objects and vehicles on all sides.





NOTE

Only for operation with the remote control:

- When the vehicle is started, the awning retracts automatically. While the vehicle is running, the awning is blocked and can not be extended.
- The receiver beeps once when it is switched on.
- Operation of the remote control can be affected by interference if another device is being used nearby on the same frequency.
- Keep the remote control in a safe place while you are driving. The magnet in the holder is not designed for strong vibrations, such as sudden braking.

- Press the button ▽ of the switch or the remote control until the awning is extended by about 1.5 metres (fig. **4**, page 4).
- Push the right strut in the front cover together so that you can move it freely (fig. **5**, page 5).
- Turn the right strut to the side (fig. **5**, page 5).
- Fold the right strut down and set it on the ground (fig. **6**, page 6).
- Adjust the strut to the required height (fig. **7**, page 6).
- Fold the lever for the strut up to secure the struts (fig. **8**, page 7).
- Extend the other strut in the same way.

- Press the button  of the switch or the remote control until the awning is extended to the required position. Position the struts vertically and back under the front panel every 30 cm so that the awning stays secured at all times.
- Press the switch  of the switch or the remote control until the awning has retracted far enough to tauten the fabric.



NOTICE! Beware of damage.

The fabric of the awning should not hang down at the edges, and must remain taut at all times. If the fabric hangs down, it could rub against the arms and become damaged.

The fabric used for long awnings should not sag in the middle.

Positioning the struts on the ground



WARNING! Beware of injury

- Only position the struts on solid ground.
- Secure the struts from slipping.

- Position the struts vertically underneath the front panel.
- Secure the struts with pegs (fig. **9**, page 7).
- Position one of the struts slightly deeper so that the front panel hangs at an angle. This allows rain to run off more easily (fig. **10**, page 7).

Securing the struts on the vehicle

You can secure the awning on your vehicle directly if you have already mounted the latches for the struts.

- Slide the cover of the latch up (fig. **11**, page 7).
- Fit the strut into the latch (fig. **11**, page 7).
- Slide the cover of the latch down (fig. **11**, page 7).
- Position one of the struts slightly deeper so that the front panel hangs at an angle. This allows rain to run off more easily (fig. **12**, page 8).

Mounting the tension rafter (fig. **13, page 8)**

Awnings with a length of 4 m or more need to have a tension rafter fitted in the middle of the awning. This prevents the awning from sagging.

- Slide in the tension rafter.

- Fit the top end of the tension rafter into the attachment on the housing.
- Slide the other end of the tension rafter into the attachment in the front panel.

7.3 Retracting the awning



NOTICE!

- Only retract the awning, when the fabric is free of debris (branches, leaves or similar). Otherwise, the awning can be damaged when it is retracted.
- Keep the awning free of dirt to prevent abrasions, stains and mildew.
- When retracting the awning, make sure that any branches or other objects are not trapped in it.

- Remove any debris (branches, leaves or similar) lying on the fabric.
- Loosen the struts from the fastenings (pegs or latches on the vehicle).

Retracting the awning using a hand crank



- Click the top end of the hand crank into the holder in the awning.
- Turn the hand crank until the awning is extended by only about 1.5 metres. Position the struts vertically and back under the front panel every 30 cm so that the awning stays secured at all times.
- Fold the lever of the right strut down to loosen the struts.
- Slide the struts together completely.
- Fold the right strut up.
- Turn the right strut into the front panel.
- Slide the bottom part of the right strut into the latch of the front panel.
- Retract the other strut in the same way.
- Turn the hand crank until the awning is fully retracted.
- Double-check that the awning is fully retracted before starting your journey. The front panel should be right up against the housing.
- Remove the hand crank from the holder on the awning.



NOTICE! Beware of damage.

If the awning is retracted when wet, extend it again and let the fabric dry out at the next opportunity. If the wet fabric stays rolled up for a long time, mildew will form and the fabric can fade.

Retracting the awning using a 12 V motor (only PR2500, optional)

- Press the button  of the switch or the remote control until the awning is only extended by about 1.5 metres. Position the struts vertically and back under the front panel every 30 cm so that the awning stays secured at all times.
- Fold the lever of the right strut down to loosen the struts.
- Slide the struts together completely.
- Fold the right strut up.
- Turn the right strut into the front panel.
- Slide the bottom part of the right strut into the latch of the front panel.
- Retract the other strut in the same way.
- Press the button  of the switch or the remote control until the awning has been completely retracted.
- Double-check that the awning is fully retracted before starting your journey. The front panel should be right up against the housing.



NOTICE! Beware of damage.

If the awning is retracted when wet, extend it again and let the fabric dry out at the next opportunity. If the wet fabric stays rolled up for a long time, mildew will form and the fabric can fade.

7.4 Adjusting the 12 V motor (only PR2500, optional)



NOTE

The 12 V motor is pre-assembled in the roller tube.

If the awning no longer fully closes or opens, adjust the 12 V motor (fig. **14**, page 9).

7.5 Replacing the batteries of the remote control and the wall switch (only PR2500, optional)



NOTE

If the LED of the remote control does **not** light up after pressing one of the buttons, the remote control battery is flat.

- Open the housing (fig. **15** 1, page 9).
- Remove the old battery from the holder.
- Insert a new battery (type CR2450 for remote control, type CR2430 for wall switch, fig. **15** 2, page 9) into the holder with the positive terminal facing upwards.
- Reassemble the remote control or wall switch.



Protect the environment!

Do not dispose of any batteries with general household waste. Return defective or used batteries to your retailer or dispose of them at collection points.

8 Cleaning and maintenance

8.1 Cleaning



NOTICE! Risk of damage!

- **Never** clean the awning with a high-pressure cleaner.
- Do not use abrasive cleaning agents or hard objects during cleaning, as these can damage the product.

- Remove any debris (twigs, leaves or similar) lying on the awning fabric to prevent abrasions, stains and mildew. The awning can also get damaged when it is retracted.
- Clean the awning fabric regularly to remove any dirt and dust:
 - To do this, use water with 30 ml detergent and 30 ml bleach for 10 l of water.
 - Soap down the fabric and leave the liquid to soak in for five minutes.
 - Rinse thoroughly with clean water.
Make sure that the detergent with the bleach is completely washed off. Otherwise it can damage the fabric.
 - Leave the fabric to dry.

**NOTE**

The manufacturer recommends:
To clean the cloth, use the Dometic awning cleaner
(ref. no. 9600000165, available from your service partner).

8.2 Lubricating

- If required, lubricate the joints of the awning with paraffin wax, teflon oil or silicone oil.

8.3 Checking

**WARNING!**

Do not use the awning if any settings or maintenance work are required. If you discover any damage, please contact the service partner in the respective country (see addresses on the back of the manual).

- Check the awning regularly for any imbalance and wear, as well as damage to major parts.
- Check the awning regularly:
 - Is the fabric free of damage?
 - Are the arms and front panel free of damage with no signs of wear?
 - Does the awning close properly?

8.4 Tightening the screws on the hinges

The screws on the hinges must be tightened up after being used for the first time:

- after the first holiday using the awning
- after driving 20000 km or six months after the awning was mounted (whichever occurs first)

The screws on the hinge also need to be checked during the routine vehicle inspection.

Contact your service partner to tighten up the screws.

Instructions for servicing (fig. 16, page 10)

**NOTICE!**

The awning arms must not bear any load. This is to prevent the fastening torque of the screws from being distorted.

- Lift up the front panel slightly so that the hinge does not bear any load.
- Tighten the screws with 15 – 25 Nm.

8.5 Patching small holes in the fabric

You can patch any small holes in the fabric or parts where the coating has come off:



- Use a cotton cloth to rub around the damaged area with a small amount of liquid vinyl plaster (ref. no. 9103104018, available from your service partner).
- ✓ The liquid vinyl plaster dissolves the coating. The coating seals the hole when it dries.
- Wait until the area is dry before you retract the awning again.

9 Troubleshooting



NOTE

If you are not able to rectify a fault with the help of the following table, please contact the relevant service partner in your country (see the back of the manual for the address).

Fault	Possible cause	Suggested remedy
PR2500 only: The motor is not responding to the remote control.	The remote control battery is flat.	Briefly press one of the buttons  or  . If the remote control LED does not light up, the battery is flat. Replace the battery, see chapter "Replacing the batteries of the remote control and the wall switch (only PR2500, optional)" on page 22.
	The remote control is no longer or not properly set to the motor.	Reprogram the remote control, see the installation manual.
	No power supply available	Check the electric connections.
	The motor is defective.	Retract the awning manually and contact the service partner in the respective country.

10 Warranty

The statutory warranty period applies. If the product is defective, please contact your retailer or the manufacturer's branch in your country (see the back of the instruction manual for the addresses).

For repair and guarantee processing, please include the following documents when you send in the device:

- A copy of the receipt with purchasing date
- A reason for the claim or description of the fault

11 Disposal

- Place the packaging material in the appropriate recycling waste bins wherever possible.



If you wish to finally dispose of the product, ask your local recycling centre or specialist dealer for details about how to do this in accordance with the applicable disposal regulations.

12 Technical data

PerfectRoof PR 2000						
Width:	2.65 m	3 m	3.25 m	3.5 m	3.75 m	4 m
Extended:	2 m	2.5 m				
Weight:	18 kg	21 kg	22 kg	24 kg	27 kg	28 kg

PerfectRoof PR 2500				
Width:	3.5 m	3.75 m	4 m	4.5 m
Extended:	2.5 m / 2.75 m			
Weight:	27 kg	28 kg	30 kg	33 kg

PerfectRoof PR 2500			
Width:	5 m	5.5 m	6 m
Extended:	2.5 m / 2.75 m		
Weight:	36 kg	40 kg	45 kg

12 V motor (only PR2500, optional)	
Connection voltage:	12 V $\overline{=}$ (11 – 15 V)
Amperage:	7 A
Output power:	84 W
Torque:	35 Nm
Inspection/certification:	



WARNUNG!

- Diese Anleitung muss vor der Benutzung, der Reinigung und Wartung gelesen und verstanden werden.
- Dieses Produkt muss von einer Fachkraft montiert werden. Eine fehlerhafte Montage kann zu schweren Verletzungen führen. Umbauten am Produkt können äußerst gefährlich werden und zu schweren Verletzungen oder zu Geräteschäden führen.
- Diese Anleitung muss beim Produkt verbleiben. Der Besitzer muss sie aufmerksam lesen.

Inhaltsverzeichnis

1	Hinweise zur Benutzung der Anleitung	28
2	Sicherheitshinweise	28
3	Lieferumfang	31
4	Zubehör	32
5	Bestimmungsgemäßer Gebrauch	32
6	Technische Beschreibung	33
7	Markise bedienen	34
8	Reinigung und Pflege	40
9	Störungsbeseitigung	42
10	Gewährleistung	43
11	Entsorgung	43
12	Technische Daten	44

1 Hinweise zur Benutzung der Anleitung

**WARNUNG!**

Sicherheitshinweis: Nichtbeachtung kann zu Tod oder schwerer Verletzung führen.

**ACHTUNG!**

Nichtbeachtung kann zu Materialschäden führen und die Funktion des Produktes beeinträchtigen.

**HINWEIS**

Ergänzende Informationen zur Bedienung des Produktes.

2 Sicherheitshinweise

Beachten Sie die vom Fahrzeughersteller und vom Kfz-Handwerk vorgeschriebenen Sicherheitshinweise und Auflagen!

Der Hersteller übernimmt in folgenden Fällen keine Haftung für Schäden:

- Beschädigungen am Produkt durch mechanische Einflüsse und Überspannungen
- Veränderungen am Produkt ohne ausdrückliche Genehmigung vom Hersteller
- Verwendung für andere als die in der Anleitung beschriebenen Zwecke

Beachten Sie folgende Warnhinweise:

**WARNUNG!**

- Kontrollieren Sie vor Fahrtantritt, ob die Markise vollständig eingefahren ist. Bewegen Sie nie bei geöffneter Markise das Fahrzeug.
- Fahren Sie nie mit eingehängter Kurbel. Nehmen Sie die Kurbel vor Fahrtantritt ab.
- Fahren Sie das Fahrzeug nicht, wenn das Tuch beschädigt oder eingerissen ist, auch wenn die Markise ordnungsgemäß geschlossen ist! Die Markisenarme werden durch das Tuch gehalten. Wenn das Tuch beim Fahren reißt, schnellt die Markise plötzlich heraus. Das kann zu schweren Verletzungen führen. Sichern Sie die Markise so, dass sie während der Fahrt nicht plötzlich und unerwartet ausfahren kann.
- Öffnen Sie die Markise **nicht** während der Fahrt.

- Öffnen Sie die Markise **nicht** bei starken Wind oder Schneefall.
- Fahren Sie die Markise ein, wenn starker Wind, starker Regen oder Schneefall zu erwarten sind.
- Achten Sie darauf, dass sich kein Wasser oder Schnee auf dem Tuch ansammelt. Anderenfalls kann die Markise beschädigt werden oder die Markisenarme können abbrechen und so schwere Verletzungen oder Tod verursachen.
- Nähern Sie sich nicht der Markise,
 - wenn sie während heftigem Wind offengelassen wurde,
 - wenn sich Wasserlachen auf ihr gebildet haben,
 - wenn sich Schnee angehäuft hat,
 - wenn sich viel grober Schmutz auf dem Markisentuch befindet.Die Markise kann sich unerwartet bewegen, instabil werden und sich verbiegen oder abbrechen.
- **PR2500, optional:** Wenn das Anschlusskabel der Markise beschädigt ist, muss es von Fachmann ausgetauscht werden.
- **PR2500, optional:** Unterbrechen Sie mit dem Ein-/Aus-Schalter die Spannungsversorgung, bevor Sie das Fahrzeug in der Umgebung der Markise oder die Markise selbst reinigen.
- Lassen Sie die ausgefahrene Markise nicht unbeaufsichtigt. Fahren Sie die Markise ein, bevor Sie Ihren Standplatz verlassen.
- Halten Sie beim Grillen mit offenem Feuer Abstand von der Markise. Das Tuch kann durch die Hitze beschädigt werden oder in Brand geraten.
- Dieses Gerät kann von Kindern ab 8 Jahren und darüber sowie von Personen mit verringerten physischen, sensorischen oder mentalen Fähigkeiten oder Mangel an Erfahrung und Wissen benutzt werden, wenn sie beaufsichtigt oder bezüglich des sicheren Gebrauchs des Gerätes unterwiesen wurden und die daraus resultierenden Gefahren verstehen.
- **PR2500, optional: Elektrogeräte sind kein Kinderspielzeug!** Verwahren Sie die Fernbedienung außerhalb der Reichweite von Kindern. Halten Sie Kinder davon ab, mit dem Wandschalter (Zubehör) zu spielen.
- Kinder sollten beaufsichtigt werden, um sicherzustellen, dass sie nicht mit dem Gerät spielen.

**ACHTUNG!**

- Stellen Sie das Wohnmobil oder den Wohnwagen so auf, dass kein Schmutz (Zweige, Blätter oder ähnliches) auf das Tuch geraten können.
- Das Tuch der Markise darf an den Rändern nicht durchhängen, sondern muss stets straff sein. Wenn das Tuch durchhängt, kann es auf den Armen scheuern und beschädigt werden. Bei langen Markisen darf das Tuch in der Mitte durchhängen.
- Fahren Sie die Markise nur ein, wenn kein Schmutz (Zweige, Blätter oder ähnliches) auf dem Tuch liegt. Beim Einfahren kann sonst die Markise beschädigt werden.
- Halten Sie die Markise frei von Schmutz, um Abschürfungen, Flecken und Schimmel zu verhindern.
- Fahren Sie die Markise nur aus Sicherheitsgründen nass ein. Fahren Sie sie so bald wie möglich wieder aus. Anderenfalls können sich Schimmel oder Flecken bilden, oder die Farbe kann ausbleichen.
- Biegen Sie nie einen Markisenarm oder die Blende herunter, um Wasser auf der Markise ablaufen zu lassen. Die Markise kann sich dadurch verbiegen und ihre Funktion wird beeinträchtigt.
- Hängen Sie keine Gegenstände an die Markise, weder an die Frontblende, noch an die Markisenarme.
- Benutzen Sie keine Sprays (z. B. Insektenspray, Haarspray) in der Nähe der Markise. Das Tuch wird dadurch beschmutzt oder der Abperl-effekt des Tuches kann dadurch verloren gehen.
- Falls nach dem Einbau der Markise kein ausreichender Freiraum über der Tür verbleibt, muss die Tür während des Ein- oder Ausfahrens geschlossen bleiben, um einen Kontakt der Tür mit den Armen oder der Frontleiste zu vermeiden.
Der benötigte Freiraum hängt von der Bauart der Tür (Türbreite, Schwenk- oder Schiebetür) sowie dem eingestellten Neigungswinkel der Markise ab.

3 Lieferumfang

Anzahl	Bezeichnung
1	Markise
1	Handkurbel (nur Markisen ohne Motor)
1	Spannstange (nur bei Markisen ab 4 m Breite)
1	Fernbedienung (nur PR2500, optional)
1	Markisenschalter (nur PR2500, optional)
4	Heringe
1	Bedienungsanleitung
1	Montageanleitung

4 Zubehör

Als Zubehör erhältlich (nicht im Lieferumfang enthalten):

Bezeichnung

TieDown Kit

Gurte zum Abspannen der Markise

CampRoom

Markisenzelt Frontwand und Seitenwand erhältlich für viele Modelle mit Stützbeinen in verschiedenen Größen

RainProtect

Frontwand und Seitenwand erhältlich in verschiedenen Größen

SunProtect

Frontwand und Seitenwand erhältlich in verschiedenen Größen

Dometic Light LK120

LED-Beleuchtungskit mit Fernbedienung zur Montage an die Markisenarme

LED LightStrip

LED-Streifen in verschiedenen Längen erhältlich zur Montage an der Unterseite der Markise

Awning cleaner

Spezieller Markisenreiniger

Repair Kit

Reparaturset für Markisen

5 Bestimmungsgemäßer Gebrauch

Die Markisen PerfectRoof PR2000 und PR2500 sind geeignet zum Anbau an Wohnmobile oder Wohnwagen.

Die Markisen dürfen nur im Stand benutzt werden.

6 Technische Beschreibung

PerfectRoof PR2000 und PR2500 sind Markisen, die mit Hilfe einer Handkurbel ein- und ausgefahren werden können.

Die Markise PerfectRoof PR2500 kann optional auch mit einem 12-V-Motor ein- und ausgefahren werden, der per Schalter oder Fernbedienung gesteuert werden kann.

Die Markisen werden mit Stützen an der Fahrzeugwand oder auf dem Boden gesichert.

Bedienelemente der Fernbedienung (nur PR2500, optional)

Pos. in Abb. 1 , Seite 3	Bezeichnung
1	Markise einfahren
2	Stopp
3	Markise ausfahren
4	LED-Beleuchtung ein-/ausschalten (Zubehör)

Bedienelemente des Schalters (nur PR2500, optional)

Pos. in Abb. 1 , Seite 3	Bezeichnung
1	Markise einfahren
2	Stopp
3	Markise ausfahren

7 Markise bedienen

Beachten Sie auch die Sicherheitshinweise im Kapitel „Sicherheitshinweise“ auf Seite 28.

7.1 Hinweise zum Standort des Fahrzeugs



ACHTUNG!

- Stellen Sie das Fahrzeug so auf, dass kein Schmutz (Zweige, Blätter oder ähnliches) auf das Tuch geraten können.
- Halten Sie die Markise frei von Schmutz, um Abschürfungen, Flecken und Schimmel zu verhindern.

7.2 Markise ausfahren

Markise mit Handkurbel ausfahren



WARNUNG! Verletzungsgefahr!

Halten Sie genügend Abstand zu Gegenständen oder anderen Fahrzeugen. Nach dem Ausfahren muss ringsum ein Mindestabstand zu anderen Gegenständen oder Fahrzeugen von 40 cm sein.

- Rasten Sie die Handkurbel in die Aufnahme der Markise ein (Abb. **2**, Seite 3).
- Drehen Sie die Handkurbel, bis die Markise ungefähr 1,5 m weit ausgefahren ist (Abb. **3**, Seite 4).
- Schieben Sie die rechte Stütze in der Frontblende vollständig zusammen, sodass Sie sie frei bewegen können (Abb. **5**, Seite 5).
- Drehen Sie die rechte Stütze zur Seite (Abb. **5**, Seite 5).
- Klappen Sie die rechte Stütze nach unten weg und stellen Sie sie auf den Boden (Abb. **6**, Seite 6).
- Stellen Sie die Stütze auf die gewünschte Höhe ein (Abb. **7**, Seite 6).
- Klappen Sie den Hebel der Stütze nach oben, um die Stütze zu fixieren (Abb. **8**, Seite 7).
- Fahren Sie die andere Stütze genauso aus.

- Drehen Sie die Handkurbel, bis die Markise in die gewünschte Stellung ausgefahren ist. Stellen Sie die Stützen alle 30 cm wieder senkrecht unter die Frontblende, sodass die Markise jederzeit sicher gehalten wird.
- Drehen Sie die Handkurbel ca. eine 1/4 Umdrehung zurück, damit das Tuch gespannt wird.



ACHTUNG! Beschädigungsgefahr!

Das Tuch der Markise darf an den Rändern nicht durchhängen, sondern muss stets straff sein. Wenn das Tuch durchhängt, kann es auf den Armen scheuern und beschädigt werden. Bei langen Markisen darf das Tuch in der Mitte durchhängen.

- Hängen Sie die Handkurbel aus der Aufnahme der Markise aus.

Markise mit 12-V-Motor ausfahren (nur PR2500, optional)



WARNUNG! Verletzungsgefahr!



Halten Sie genügend Abstand zu Gegenständen oder anderen Fahrzeugen. Nach dem Ausfahren muss ringsum ein Mindestabstand zu anderen Gegenständen oder Fahrzeugen von 40 cm sein.



HINWEIS

Nur für den Betrieb mit Fernbedienung:

- Wenn der Fahrzeugmotor gestartet wird, fährt die Markise automatisch ein. Während der Fahrzeugmotor läuft, ist die Markise blockiert und kann nicht ausgefahren werden.
 - Der Empfänger piept beim Einschalten einmal.
 - Der Betrieb der Fernbedienung kann durch Funkstörungen beeinträchtigt werden, wenn ein anderes Gerät in der Nähe dieselbe Frequenz benutzt.
 - Bewahren Sie die Fernbedienung während der Fahrt an einem sicheren Ort auf. Der Magnet in der Halterung ist nicht für starke Erschütterungen wie z. B. plötzliches Abbremsen ausgelegt.
- Betätigen Sie die Taste ▽ des Schalters oder der Fernbedienung, bis die Markise ungefähr 1,5 m weit ausgefahren ist (Abb. **4**, Seite 4).
 - Schieben Sie die rechte Stütze in der Frontblende vollständig zusammen, sodass Sie sie frei bewegen können (Abb. **5**, Seite 5).
 - Drehen Sie die rechte Stütze zur Seite (Abb. **5**, Seite 5).

- ▶ Klappen Sie die rechte Stütze nach unten weg und stellen Sie sie auf den Boden (Abb. **6**, Seite 6).
- ▶ Stellen Sie die Stütze auf die gewünschte Höhe ein (Abb. **7**, Seite 6).
- ▶ Klappen Sie den Hebel der Stütze nach oben, um die Stütze zu fixieren (Abb. **8**, Seite 7).
- ▶ Fahren Sie die andere Stütze genauso aus.
- ▶ Betätigen Sie die Taste  des Schalters oder der Fernbedienung, bis die Markise in die gewünschte Stellung ausgefahren ist. Stellen Sie die Stützen alle 30 cm wieder senkrecht unter die Frontblende, sodass die Markise jederzeit sicher gehalten wird.
- ▶ Betätigen Sie die Taste  des Schalters oder der Fernbedienung, um die Markise soweit einzufahren, bis das Tuch gespannt ist.

**ACHTUNG! Beschädigungsgefahr!**

Das Tuch der Markise darf an den Rändern nicht durchhängen, sondern muss stets straff sein. Wenn das Tuch durchhängt, kann es auf den Armen scheuern und beschädigt werden.
Bei langen Markisen darf das Tuch in der Mitte durchhängen.

Stütze auf dem Boden aufstellen**WARNUNG! Verletzungsgefahr**

- Stellen Sie die Stütze ausschließlich auf festem Untergrund auf.
- Sichern Sie die Stütze gegen Wegrutschen.

- ▶ Stellen Sie die Stütze senkrecht unterhalb der Frontblende auf.
- ▶ Sichern Sie die Stütze mit Heringen (Abb. **9**, Seite 7).
- ▶ Stellen Sie eine Stütze etwas tiefer ein, damit die Frontblende leicht schräg hängt. So kann Regen direkt ablaufen (Abb. **10**, Seite 7).

Stütze am Fahrzeug befestigen

Sie können die Markise direkt an Ihrem Fahrzeug befestigen, wenn Sie die Arretierungen für die Stützen montiert haben.

- Schieben Sie die Abdeckung der Arretierung nach oben (Abb. **11**, Seite 7).
- Hängen Sie die Stütze in die Arretierung ein (Abb. **11**, Seite 7).
- Schieben Sie die Abdeckung der Arretierung nach unten (Abb. **11**, Seite 7).
- Stellen Sie eine Stütze etwas tiefer ein, damit die Frontblende leicht schräg hängt. So kann Regen direkt ablaufen (Abb. **12**, Seite 8).

Spannstange montieren (Abb. **13**, Seite 8)

Bei Markisen mit einer Breite von 4 m oder mehr muss eine Spannstange in der Mitte der Markise befestigt werden. Dadurch wird verhindert, dass die Markise durchhängt.

- Schieben Sie die Spannstange zusammen.
- Rasten Sie das obere Ende der Spannstange in die Aufnahmevorrichtung am Gehäuse ein.
- Schieben Sie das andere Ende der Spannstange in die Aufnahmevorrichtung in der Frontblende.

7.3 Markise einfahren



ACHTUNG!

- Fahren Sie die Markise nur ein, wenn kein Schmutz (Zweige, Blätter oder ähnliches) auf dem Tuch liegt. Beim Einfahren kann sonst die Markise beschädigt werden
- Halten Sie die Markise frei von Schmutz, um Abschürfungen, Flecken und Schimmel zu verhindern.
- Achten Sie beim Einfahren der Markise darauf, dass keine Äste oder anderen Gegenstände eingeklemmt werden.

- Entfernen Sie Schmutz (Zweige, Blätter oder ähnliches), der auf dem Tuch liegt.
- Lösen Sie die Befestigung der Stützen (Heringe oder Arretierung am Fahrzeug).

Markise mit Handkurbel einfahren

- Rasten Sie das obere Ende der Handkurbel in die Aufnahme der Markise ein.
- Drehen Sie die Handkurbel, bis die Markise nur noch ungefähr 1,5 m weit ausgefahren ist. Stellen Sie die Stützen alle 30 cm wieder senkrecht unter die Frontblende, sodass die Markise jederzeit sicher gehalten wird.
- Klappen Sie den Hebel der rechten Stütze nach unten, um die Stütze zu lösen.
- Schieben Sie die Stütze vollständig zusammen.
- Klappen Sie die rechte Stütze nach oben.
- Drehen Sie die rechte Stütze in die Frontblende.
- Schieben Sie den unteren Teil der rechten Stütze in die Arretierung der Frontblende.
- Fahren Sie die andere Stütze genauso ein.
- Drehen Sie die Handkurbel, bis die Markise vollständig eingefahren ist.
- Überzeugen Sie sich davon, dass die Markise vollständig eingefahren ist, bevor Sie losfahren. Die Frontblende muss eng am Gehäuse anliegen.
- Hängen Sie die Handkurbel aus der Aufnahme der Markise aus.



ACHTUNG! Beschädigungsgefahr!

Wenn die Markise in nassem Zustand eingefahren wurde, fahren Sie sie bei der nächsten Gelegenheit wieder aus und lassen Sie das Tuch trocknen. Wenn das nasse Tuch längere Zeit eingerollt bleibt, wird es stockig und die Farben können ausbleichen.

Markise mit 12-V-Motor einfahren (nur PR2500, optional)

- Betätigen Sie die Taste  des Schalters oder der Fernbedienung, bis die Markise nur noch ungefähr 1,5 m weit ausgefahren ist. Stellen Sie die Stützen alle 30 cm wieder senkrecht unter die Frontblende, sodass die Markise jederzeit sicher gehalten wird.
- Klappen Sie den Hebel der rechten Stütze nach unten, um die Stütze zu lösen.
- Schieben Sie die Stütze vollständig zusammen.
- Klappen Sie die rechte Stütze nach oben.
- Drehen Sie die rechte Stütze in die Frontblende.
- Schieben Sie den unteren Teil der rechten Stütze in die Arretierung der Frontblende.

- Fahren Sie die andere Stütze genauso ein.
- Betätigen Sie die Taste  des Schalters oder der Fernbedienung, bis die Markise vollständig eingefahren ist.
- Überzeugen Sie sich davon, dass die Markise vollständig eingefahren ist, bevor Sie losfahren. Die Frontblende muss eng am Gehäuse anliegen.



ACHTUNG! Beschädigungsgefahr!

Wenn die Markise in nassem Zustand eingefahren wurde, fahren Sie sie bei der nächsten Gelegenheit wieder aus und lassen Sie das Tuch trocknen. Wenn das nasse Tuch längere Zeit eingerollt bleibt, wird es stockig und die Farben können ausbleichen.

7.4 12-V-Motor einstellen (nur PR2500, optional)



HINWEIS

Der 12-V-Motor ist in der Tuchwelle vormontiert.

Wenn die Markise sich nicht mehr vollständig schließt oder öffnet, dann stellen Sie den 12-V-Motor ein (Abb. **14**, Seite 9).

7.5 Batterie der Fernbedienung und des Wandschalters wechseln (nur PR2500, optional)



HINWEIS

Wenn die LED der Fernbedienung **nicht** aufleuchtet, nachdem Sie eine der Tasten gedrückt haben, ist die Batterie der Fernbedienung leer.

- Öffnen Sie das Gehäuse (Abb. **15** 1, Seite 9).
- Ziehen Sie die alte Batterie aus der Halterung.
- Setzen Sie eine neue Batterie (Typ CR2450 für Fernbedienung, Typ CR2430 für Wandschalter, Abb. **15** 2, Seite 9) mit dem Pluspol nach oben in die Halterung.
- Setzen Sie die Fernbedienung oder den Wandschalter wieder zusammen.



Schützen Sie Ihre Umwelt!

Akkus und Batterien gehören nicht in den Hausmüll.

Geben Sie bitte Ihre defekten Akkus oder verbrauchten Batterien beim Händler oder bei einer Sammelstelle ab.

8 Reinigung und Pflege

8.1 Reinigen



ACHTUNG! Beschädigungsgefahr!

- Reinigen Sie die Markise **nie** mit einem Hochdruckreiniger.
- Verwenden Sie zur Reinigung keine scharfen Reinigungsmittel oder harten Gegenstände, da diese das Produkt beschädigen können.

- Entfernen Sie jeglichen Schmutz (Zweige, Blätter oder ähnliches), der auf dem Tuch liegt, um Abschürfungen, Flecken und Schimmel zu vermeiden. Außerdem kann die Markise beschädigt werden, wenn sie eingefahren wird.
- Reinigen Sie regelmäßig das Tuch der Markise, um Staub und Dreck zu entfernen:
 - Verwenden Sie dazu Wasser mit 30 g Spülmittel und 30 g Bleichmittel auf 10 l Wasser.
 - Seifen Sie das Tuch damit ein und lassen Sie die Reinigungsflüssigkeit fünf Minuten einwirken.
 - Spülen Sie gründlich mit klarem Wasser nach.
Stellen Sie sicher, dass die Reinigungsflüssigkeit mit dem Bleichmittel komplett abgewaschen ist. Anderenfalls kann das Tuch beschädigt werden.
 - Lassen Sie das Tuch trocknen.



HINWEIS

Der Hersteller empfiehlt:

Verwenden Sie zur Reinigung des Tuchs den Dometic Awning cleaner Markisenreiniger (Art.-Nr. 9600000165, erhältlich über Ihren Service-Partner).

8.2 Schmieren

- Schmieren Sie bei Bedarf die Gelenke der Markise mit einem Parafinwachs, Teflon- oder Silikonöl.

8.3 Kontrollieren



WARNUNG!

Benutzen Sie die Markise nicht, wenn Einstellungen oder Reparaturen notwendig sind.

Wenn Sie Beschädigungen feststellen, wenden Sie sich bitte an den Service-Partner im jeweiligen Land (Adressen siehe Rückseite der Anleitung).

- Untersuchen Sie die Markise regelmäßig auf Unwuchten und Abnutzung sowie auf Beschädigungen an kritischen Teilen.
- Kontrollieren Sie die Markise regelmäßig:
 - Ist das Tuch unbeschädigt?
 - Sind die Arme und die Frontblende unbeschädigt und ohne Verschleißspuren?
 - Schließt die Markise korrekt?

8.4 Schrauben der Schultergelenke nachziehen

Die Schrauben am Schultergelenk müssen nach ersten Belastungen nachgezogen werden:

- nach dem ersten Urlaub mit Markisennutzung
- nach 20000 km Fahrleistung oder sechs Monaten nach Einbau der Markise (je nachdem, was zuerst eintritt)

Außerdem sollten die Schrauben am Schultergelenk bei der regelmäßigen Fahrzeuginspektion kontrolliert werden.

Wenden Sie sich zum Nachziehen der Schrauben an Ihren Service-Partner.

Anweisung für den Service (Abb. 16, Seite 10)



ACHTUNG!

Die Markisenarme müssen lastfrei sein, damit das Anzugsmoment der Schrauben nicht verfälscht wird.

- Heben Sie die Frontleiste leicht an, damit die Gelenke lastfrei sind.
- Ziehen Sie die Schrauben mit 15 – 25 Nm nach.

8.5 Kleine Löcher im Tuch flicken

Kleine Löcher im Tuch oder Stellen, an denen sich die Beschichtung löst, können Sie selber flicken:

- ▶ Verreiben Sie mit einem Baumwollappen rund um die beschädigte Stelle ein bisschen flüssiges Vinylpflaster (Art.-Nr. 9103104018, erhältlich über Ihren Service-Partner).
- ✓ Das flüssige Vinylpflaster löst die Beschichtung an. Die Beschichtung schließt das Loch beim Trocknen.
- ▶ Warten Sie, bis die Stelle getrocknet ist, bevor Sie die Markise wieder einfahren.

9 Störungsbeseitigung



HINWEIS

Wenn Sie Störungen nicht mit Hilfe der folgenden Tabelle beseitigen können, wenden Sie sich bitte an den Service-Partner im jeweiligen Land (Adressen siehe Rückseite der Anleitung).

Störung	Mögliche Ursache	Lösungsvorschlag
Nur PR2500: Der Motor reagiert nicht auf die Fernbedienung.	Die Batterie der Fernbedienung ist leer.	Drücken Sie kurz eine der beiden Tasten \triangle oder ∇ . Wenn die LED der Fernbedienung nicht leuchtet, ist die Batterie leer. Ersetzen Sie die Batterie, siehe Kapitel „Batterie der Fernbedienung und des Wandschalters wechseln (nur PR2500, optional)“ auf Seite 39.
	Die Fernbedienung ist nicht oder nicht mehr richtig auf den Motor eingestellt.	Lernen Sie die Fernbedienung neu an, siehe Montageanleitung.
	Keine Versorgungsspannung vorhanden	Prüfen Sie die elektrischen Verbindungen.
	Der Motor ist defekt.	Fahren Sie die Markise manuell ein und wenden Sie sich an den Service-Partner im jeweiligen Land.

10 Gewährleistung

Es gilt die gesetzliche Gewährleistungsfrist. Sollte das Produkt defekt sein, wenden Sie sich bitte an Ihren Fachhändler oder an die Niederlassung des Herstellers in Ihrem Land (Adressen siehe Rückseite der Anleitung).

Zur Reparatur- bzw. Gewährleistungsbearbeitung müssen Sie folgende Unterlagen mitschicken:

- eine Kopie der Rechnung mit Kaufdatum,
- einen Reklamationsgrund oder eine Fehlerbeschreibung.

11 Entsorgung

- Geben Sie das Verpackungsmaterial möglichst in den entsprechenden Recycling-Müll.



Wenn Sie das Produkt endgültig außer Betrieb nehmen, informieren Sie sich bitte beim nächsten Recyclingcenter oder bei Ihrem Fachhändler über die zutreffenden Entsorgungsvorschriften.

12 Technische Daten

PerfectRoof PR 2000						
Breite:	2,65 m	3 m	3,25 m	3,5 m	3,75 m	4 m
Auszug:	2 m	2,5 m				
Gewicht:	18 kg	21 kg	22 kg	24 kg	27 kg	28 kg

PerfectRoof PR 2500				
Breite:	3,5 m	3,75 m	4 m	4,5 m
Auszug:	2,5 m / 2,75 m			
Gewicht:	27 kg	28 kg	30 kg	33 kg

PerfectRoof PR 2500			
Breite:	5 m	5,5 m	6 m
Auszug:	2,5 m / 2,75 m		
Gewicht:	36 kg	40 kg	45 kg

12-V-Motor (nur PR2500, optional)	
Anschlussspannung:	12 V ₌₌₌ (11 – 15 V)
Stromstärke:	7 A
Ausgangsleistung:	84 W
Drehmoment:	35 Nm
Prüfung/Zertifikat:	



AVERTISSEMENT !

- Ce manuel doit être lu et compris avant l'utilisation, la mise en place, le nettoyage et la maintenance.
- Cet appareil doit être installé par un technicien agréé. Un montage erroné peut entraîner de graves blessures. Des modifications de l'appareil peuvent s'avérer extrêmement dangereuses et provoquer de graves blessures ou des dommages de l'appareil.
- Ce manuel doit rester à proximité de l'appareil. Le propriétaire doit le lire attentivement.

Sommaire

1	Remarques concernant l'utilisation de ce manuel d'utilisation	46
2	Consignes de sécurité	46
3	Contenu de la livraison	49
4	Accessoires	50
5	Usage conforme	50
6	Description technique	51
7	Utilisation du store extérieur	52
8	Nettoyage et entretien	58
9	Guide de dépannage	60
10	Garantie	61
11	Élimination des déchets	61
12	Caractéristiques techniques	62

1 Remarques concernant l'utilisation de ce manuel d'utilisation



AVERTISSEMENT !

Consigne de sécurité : le non-respect de ces consignes peut entraîner la mort ou de graves blessures.



AVIS !

Le non-respect de ces consignes peut entraîner des dommages matériels et des dysfonctionnements du produit.



REMARQUE

Informations complémentaires sur l'utilisation du produit.

2 Consignes de sécurité

Respectez les consignes de sécurité et autres prescriptions imposées par le fabricant du véhicule et par les professionnels de l'automobile.

Le fabricant décline toute responsabilité pour des dommages dans les cas suivants :

- des influences mécaniques et des surtensions ayant endommagé le matériel
- des modifications apportées au produit sans autorisation explicite de la part du fabricant
- une utilisation différente de celle décrite dans la notice

Tenez compte des avertissements suivants :



AVERTISSEMENT !

- Vérifiez avant le départ que le store extérieur est complètement replié. Ne déplacez jamais le véhicule lorsque le store extérieur est ouvert.
- Ne conduisez jamais lorsque la manivelle est accrochée. Retirez la manivelle avant de partir.

- Ne conduisez pas le véhicule lorsque le tissu est endommagé ou déchiré, même si le store extérieur est correctement fermé ! Les bras du store extérieur sont maintenus par le tissu. Si le tissu se déchire pendant la conduite, le store extérieur risque de sortir d'un coup. Cela peut entraîner de graves blessures. Bloquez le store extérieur de telle sorte qu'il ne puisse se déplier soudainement et de manière inattendue pendant le trajet.
- **N'ouvrez pas** le store extérieur pendant le trajet.
- **N'ouvrez pas** le store extérieur en cas de fort vent ou de fortes chutes de neige.
- Repliez le store extérieur en cas de prévision de fort vent, de forte pluie ou de fortes chutes de neige.
- Veillez à ce que de l'eau ou de la neige ne s'accumule pas sur le tissu. Cela pourrait endommager le store extérieur ou casser les bras du store extérieur et provoquer de graves blessures ou la mort.
- Ne vous approchez pas du store extérieur,
 - s'il est resté ouvert par fort vent,
 - si des flaques d'eau se sont formées dessus,
 - si de la neige s'est accumulée,
 - s'il y a beaucoup de saletés sur la toile du store.Le store extérieur peut se déplacer de manière inattendue, devenir instable et se courber ou se casser.
- **PR2500, en option** : Si le câble de raccordement du store extérieur est endommagé, il doit être remplacé par un expert.
- **PR2500, en option** : Débranchez l'alimentation électrique à l'aide de l'interrupteur marche / arrêt avant de nettoyer le véhicule à proximité du store extérieur ou de nettoyer le store extérieur lui-même.
- Ne laissez pas le store extérieur déplié sans surveillance. Repliez le store extérieur avant de quitter votre emplacement.
- Lorsque vous faites des grillades sur des flammes nues, restez à distance du store extérieur. Le tissu peut être endommagé par la chaleur ou même prendre feu.
- Cet appareil peut être utilisé par des enfants âgés de 8 ans ou plus, ainsi que par des personnes ayant des capacités physiques, sensorielles ou mentales affaiblies ou un manque d'expérience et de connaissances, à condition qu'ils soient supervisés ou aient été informés sur la façon d'utiliser le dispositif en toute sécurité et soient au courant des risques qui en découlent.

- **PR2500, en option : Les appareils électriques ne sont pas des jouets pour enfants.**

Conservez la télécommande hors de portée des enfants. Assurez-vous que les enfants ne puissent pas jouer avec l'interrupteur mural (accessoire).

- Les enfants doivent être surveillés pour s'assurer qu'ils ne jouent pas avec l'appareil.



AVIS !

- Installez le camping-car ou la caravane de telle sorte qu'aucune saleté (branches, feuilles, etc.) ne puisse tomber sur le tissu.
- Le tissu du store extérieur ne doit pas pendre, il doit toujours être bien tendu. Si le tissu pend, il peut frotter contre les bras et être endommagé.
Sur les longs stores, le tissu ne doit pas pendre au milieu.
- Ne repliez le store extérieur que lorsqu'il n'y a pas de saletés (branches, feuilles, etc.) sur le tissu. Le store extérieur risquerait sinon d'être endommagé.
- Maintenez le store extérieur propre afin d'éviter des accrocs, des taches et des moisissures.
- S'il est mouillé, ne repliez le store extérieur que pour des raisons de sécurité. Dépliez-le dès que possible. Dans le cas contraire, des moisissures ou des taches pourraient se former, ou la couleur pourrait pâlir.
- Ne courbez jamais un bras du store extérieur ou l'avant du store extérieur vers le bas pour que l'eau s'écoule. Le store extérieur risquerait de se tordre et son fonctionnement serait affecté.
- N'accrochez pas d'objets au store extérieur, ni à l'avant, ni aux bras du store extérieur.
- N'utilisez pas de sprays (p. ex. spray contre les insectes, sprays pour les cheveux) à proximité du store extérieur. Cela salit le tissu et l'effet hydrophobe du tissu risquerait de disparaître.
- Si après le montage du store extérieur il ne reste pas d'espace suffisant au-dessus de la porte, la porte doit rester fermée pendant que le store extérieur est déplié ou replié, afin d'éviter le contact de la porte avec les bras ou la barre frontale.
L'espace libre nécessaire dépend du type de construction de la porte (largeur de la porte, porte battante ou coulissante) ainsi que de l'angle d'inclinaison réglé pour le store extérieur.

3 Contenu de la livraison

Quantité	Désignation
1	Store extérieur
1	Manivelle (uniquement les stores extérieurs sans moteur)
1	Tendeur (uniquement pour les stores extérieurs d'une longueur de 4 m ou plus)
1	Télécommande (uniquement PR2500, en option)
1	Interrupteur pour store extérieur (uniquement PR2500, en option)
4	Sardine
1	Manuel d'utilisation
1	Instructions de montage

4 Accessoires

Disponibles en accessoires (non compris dans la livraison) :

Description

TieDown Kit

Sangle permettant de tendre le store extérieur

CampRoom

Face avant et côtés d'auvent pour différents modèles avec pieds de support en différentes tailles

RainProtect

Façade et côtés disponibles en différentes tailles

SunProtect

Façade et côtés disponibles en différentes tailles

Dometic Light LK120

Kit d'éclairage DEL avec télécommande, à monter sur les bras du store extérieur

LED LightStrip

Bande de LED disponible en différentes longueurs pour une installation sur le dessous du store extérieur

Awning cleaner

Nettoyant spécial pour stores extérieurs

Repair Kit

Patch de réparation pour stores extérieurs

5 Usage conforme

Les PerfectRoof PR2000 et PR2500 sont des stores extérieurs parfaitement adaptés pour le montage sur les camping-cars ou caravanes.

Les stores extérieurs doivent être utilisés à l'arrêt uniquement.

6 Description technique

Les PerfectRoof PR2000 et PR2500 sont des stores extérieurs qui se déplient et se replient à l'aide d'une manivelle.

En option, le store extérieur PerfectRoof PR2500 peut aussi être déplié et replié avec un moteur de 12 V commandé par interrupteur ou par télécommande.

Les stores extérieurs sont fixés à la paroi du véhicule ou au sol par des montants.

Commandes de la télécommande (uniquement PR2500, en option)

N° dans fig. 1 , page 3	Description
1	Replier le store extérieur
2	Stop
3	Déplier le store extérieur
4	Allume/éteint l'éclairage LED (accessoire)

Commandes de l'interrupteur (uniquement PR2500, en option)

N° dans fig. 1 , page 3	Description
1	Replier le store extérieur
2	Stop
3	Déplier le store extérieur

7 Utilisation du store extérieur

Respectez les consignes de sécurité du chapitre « Consignes de sécurité », page 46.

7.1 Remarques concernant le lieu d'arrêt du véhicule



AVIS !

- Installez le véhicule de telle sorte qu'aucune saleté (branches, feuilles, etc.) ne puisse tomber sur le tissu.
- Maintenez le store extérieur propre afin d'éviter des accrocs, des taches et des moisissures.

7.2 Déplier le store extérieur

Déplier le store extérieur avec la manivelle



AVERTISSEMENT ! Risque de blessures.

Respectez une distance suffisante par rapport aux objets ou aux autres véhicules. Une fois le store extérieur déplié, la distance minimale avec les autres objets ou véhicules, tout autour du store extérieur, doit être de 40 cm.

- Insérez la manivelle dans le logement du store extérieur (fig. **2**, page 3).
- Tournez la manivelle jusqu'à ce que le store extérieur soit déplié d'environ 1,5 m (fig. **3**, page 4).
- Insérez complètement le montant droit dans le cache avant, de sorte que vous puissiez le déplacer librement (fig. **5**, page 5).
- Tournez le montant de droite sur le côté (fig. **5**, page 5).
- Rabattez le montant droit vers le bas et posez-le sur le sol (fig. **6**, page 6).
- Réglez le montant sur la hauteur souhaitée (fig. **7**, page 6).
- Rabattez le levier du montant vers le haut pour fixer le montant (fig. **8**, page 7).
- Repliez l'autre montant de la même manière.
- Tournez la manivelle jusqu'à ce que le store extérieur soit déplié dans la position souhaitée. Remplacez les montants à la verticale sous le cache avant, tous les 30 cm, de sorte que le store extérieur soit maintenu en toute sécurité à tout moment.

- Tournez la manivelle d'environ 1/4 de tour dans le sens inverse, afin que le tissu soit tendu.



AVIS ! Attention aux dommages.

Le tissu du store extérieur ne doit pas pendre, il doit toujours être bien tendu. Si le tissu pend, il peut frotter contre les bras et être endommagé. Pour les longs stores, le tissu peut pendre au milieu.

- Retirez la manivelle du logement du store extérieur.

Déplier le store extérieur à l'aide d'un moteur de 12 V (uniquement PR2500, en option)



AVERTISSEMENT ! Risque de blessures.

Respectez une distance suffisante par rapport aux objets ou aux autres véhicules. Une fois le store extérieur déplié, la distance minimale avec les autres objets ou véhicules, tout autour du store extérieur, doit être de 40 cm.



REMARQUE

Uniquement pour l'utilisation à l'aide de la télécommande

- Lorsque le véhicule est démarré, le store extérieur se replie automatiquement. Lorsque le véhicule est en marche, le store extérieur est bloqué et ne peut pas être déplié.
- Le récepteur émet un bip sonore quand il est allumé.
- Le fonctionnement de la télécommande peut être affecté par des perturbations radioélectriques lorsqu'un autre appareil se trouvant à proximité utilise la même fréquence.
- Gardez la télécommande dans un endroit sûr pendant que vous conduisez. L'aimant dans le support n'est pas conçu pour de fortes vibrations, comme le freinage brusque.

- Actionnez le bouton  du commutateur ou de la télécommande jusqu'à ce que le store extérieur soit déplié d'environ 1,5 m (fig. **4**, page 4).
- Insérez complètement le montant droit dans le cache avant, de sorte que vous puissiez le déplacer librement (fig. **5**, page 5).
- Tournez le montant de droite sur le côté (fig. **5**, page 5).
- Rabattez le montant droit vers le bas et posez-le sur le sol (fig. **6**, page 6).
- Réglez le montant sur la hauteur souhaitée (fig. **7**, page 6).
- Rabattez le levier du montant vers le haut pour fixer le montant (fig. **8**, page 7).

- Repliez l'autre montant de la même manière.
- Actionnez le bouton ▽ du commutateur ou de la télécommande jusqu'à ce que le store extérieur soit déplié à la position souhaitée. Remplacez les montants à la verticale sous le cache avant, tous les 30 cm, de sorte que le store extérieur soit maintenu en toute sécurité à tout moment.
- Actionnez le bouton ▽ du commutateur ou de la télécommande pour replier le store extérieur jusqu'à ce que le tissu soit tendu.

**AVIS ! Attention aux dommages.**

Le tissu du store extérieur ne doit pas pendre, il doit toujours être bien tendu. Si le tissu pend, il peut frotter contre les bras et être endommagé. Pour les longs stores, le tissu peut pendre au milieu.

Installation des montants au sol**AVERTISSEMENT ! Risque de blessures !**

- Posez le montant uniquement sur une surface solide.
- Assurez-vous que le montant ne puisse pas glisser.

- Placez le montant à la verticale sous le cache avant.
- Bloquez le montant avec des sardines (fig. **9**, page 7).
- Réglez un montant un peu plus bas afin que le cache avant soit un peu de travers. La pluie peut ainsi s'écouler directement (fig. **10**, page 7).

Fixation des montants sur le véhicule

Vous pouvez fixer le store extérieur directement sur votre véhicule, si vous avez monté les blocages pour les montants.

- Faites coulisser le cache du blocage vers le haut (fig. **11**, page 7).
- Suspendez le montant dans le blocage (fig. **11**, page 7).
- Faites coulisser le cache du blocage vers le bas (fig. **11**, page 7).
- Réglez un montant un peu plus bas afin que le cache avant soit un peu de travers. La pluie peut ainsi s'écouler directement (fig. **12**, page 8).

Montage du tendeur (fig. 13, page 8)

Pour les stores extérieurs d'une longueur de 4 m ou plus, il faut fixer un tendeur au milieu du store extérieur. Cela permet d'empêcher que le store extérieur ne pende.

- Insérez le tendeur.
- Insérez l'extrémité supérieure du tendeur dans le logement du bâti.
- Insérez l'autre extrémité du tendeur dans le logement du cache avant.

7.3 Replier le store extérieur



AVIS !

- Ne repliez le store extérieur que lorsqu'il n'y a pas de saletés (branches, feuilles, etc.) sur le tissu. Le store extérieur risquerait sinon d'être endommagé.
- Maintenez le store extérieur propre afin d'éviter des accrocs, des taches et des moisissures.
- Lorsque vous repliez le store extérieur, veillez à ce qu'aucune branche ou autre objet ne soit coincé.

- Retirez toutes les saletés (branches, feuilles, etc.) présentes sur le tissu.
- Détachez la fixation des montants (sardines ou blocage au niveau du véhicule).

Replier le store extérieur avec la manivelle



- Insérez l'extrémité supérieure de la manivelle dans le logement du store extérieur.
- Tournez la manivelle jusqu'à ce que le store extérieur ne soit plus déplié que d'environ 1,5 m. Remplacez les montants à la verticale sous le cache avant, tous les 30 cm, de sorte que le store extérieur soit maintenu en toute sécurité à tout moment.
- Rabattez le levier du montant droit vers le bas pour détacher le montant.
- Repliez complètement le montant.
- Rabattez le montant droit vers le haut.
- Tournez le montant de droite dans le cache avant.
- Faites glisser la partie inférieure du montant de droite dans le blocage du cache avant.
- Repliez l'autre montant de la même manière.

- Tournez la manivelle jusqu'à ce que le store extérieur soit complètement replié.
- Vérifiez que le store extérieur est complètement replié avant de partir. L'avant doit se trouver contre le bâti.
- Retirez la manivelle du logement du store extérieur.

**AVIS ! Attention aux dommages.**

Si le store extérieur est rétracté lorsqu'il est mouillé, déployez-le à nouveau dès que possible et laissez le tissu sécher. Si le tissu humide reste replié trop longtemps, il risque de moisir ou ses couleurs de pâlir.

Replier le store extérieur à l'aide d'un moteur de 12 V (uniquement PR2500, en option)

- Actionnez le bouton  du commutateur ou de la télécommande jusqu'à ce que le store extérieur soit déplié d'environ 1,5 m seulement. Remplacez les montants à la verticale sous le cache avant, tous les 30 cm, de sorte que le store extérieur soit maintenu en toute sécurité à tout moment.
- Rabattez le levier du montant droit vers le bas pour détacher le montant.
- Repliez complètement le montant.
- Rabattez le montant droit vers le haut.
- Tournez le montant de droite dans le cache avant.
- Faites glisser la partie inférieure du montant de droite dans le blocage du cache avant.
- Repliez l'autre montant de la même manière.
- Actionnez le bouton  du commutateur ou de la télécommande jusqu'à ce que le store extérieur soit complètement replié.
- Vérifiez que le store extérieur est complètement replié avant de partir. L'avant doit se trouver contre le bâti.

**AVIS ! Attention aux dommages.**

Si le store extérieur est rétracté lorsqu'il est mouillé, déployez-le à nouveau dès que possible et laissez le tissu sécher. Si le tissu humide reste replié trop longtemps, il risque de moisir ou ses couleurs de pâlir.

7.4 Réglage du moteur de 12 V (uniquement PR2500, en option)



REMARQUE

Le moteur 12 V est prémonté dans l'arbre de la toile.

Si le store extérieur ne se ferme ou ne s'ouvre plus complètement, réglez le moteur 12 V (fig. 14, page 9).

7.5 Remplacement des piles de la télécommande et du commutateur mural (uniquement PR2500, en option)



REMARQUE

Si la LED de la télécommande **ne s'allume pas** après un appui sur un des boutons, la pile de la télécommande est usée.

- Ouvrez le boîtier (fig. 15 1, page 9).
- Retirez la pile usée du support.
- Insérez une nouvelle pile (type CR2450 pour la télécommande à distance, type CR2430 pour l'interrupteur mural, fig. 15 2, page 9) dans le support avec la borne positive vers le haut.
- Remontez la télécommande ou l'interrupteur mural.



Protégez l'environnement !

Les piles et les batteries usagées ne sont pas des déchets ménagers. Rapportez les piles défectueuses ou les batteries usagées à votre revendeur ou à un centre de collecte.

8 Nettoyage et entretien

8.1 Nettoyage



AVIS ! Risque d'endommagement !

- Ne nettoyez **jamais** le store extérieur avec un nettoyeur haute pression.
- N'utilisez ni produits abrasifs ni objets durs pour le nettoyage, ceux-ci pouvant endommager le produit.

- Retirez toute saleté (branches, feuilles, etc.) se trouvant sur le tissu afin d'éviter des accrocs, des taches et des moisissures. En outre, le store extérieur peut être endommagé lorsqu'il sera replié.
- Nettoyez régulièrement le tissu du store extérieur pour retirer la poussière et la saleté :
 - Pour ce faire, utilisez de l'eau contenant 30 g de détergent et 30 g d'agent blanchissant pour 10 litres d'eau.
 - Savonnez le tissu avec cette solution et laissez le liquide agir pendant cinq minutes.
 - Rincez soigneusement à l'eau claire.
Assurez-vous que la solution contenant de l'agent blanchissant est complètement rincée. Le tissu pourrait sinon être endommagé.
 - Laissez sécher le tissu.



REMARQUE

Le fabricant recommande :
pour le nettoyage du tissu, utilisez le détergent pour stores extérieurs Dometic (n° d'art. 9600000165, disponible auprès de votre partenaire de service après-vente).

8.2 Lubrification

- En cas de besoin, lubrifiez les articulations du store extérieur avec une cire de paraffine ou de l'huile au téflon ou au silicone.

8.3 Contrôle



AVERTISSEMENT !

N'utilisez pas le store extérieur si des réglages ou des réparations sont nécessaires.

Si vous constatez des dommages, veuillez vous adresser à un de nos partenaires de service présent dans votre pays (voir adresses au dos du présent manuel).

- Vérifiez régulièrement que le store extérieur n'est pas déséquilibré, usé ou endommagé à des endroits critiques.
- Contrôlez régulièrement le store extérieur :
 - Le tissu est-il intact ?
 - Les bras et l'avant sont-ils intacts et sans traces d'usure ?
 - Le store extérieur se ferme-t-il correctement ?

8.4 Serrer les vis sur les charnières

Les vis des charnières doivent être resserrées après les premières sollicitations :

- Après les premières vacances au cours desquelles le store extérieur a été utilisé
- Après 20000 km ou six mois après le montage du store extérieur (selon ce qui se produit en premier)

Les vis de la charnière doivent par ailleurs être contrôlées lors de l'inspection du véhicule effectuée régulièrement.

Adressez-vous à votre partenaire de service pour le resserrage des vis.

Consignes pour l'entretien (fig. 16, page 10)



AVIS !

Les bras du store extérieur ne doivent supporter aucune charge. Il s'agit d'empêcher le couple de serrage des vis d'être faussé.

- Soulevez légèrement la barre frontale pour que la charnière ne supporte pas de charge.
- Resserrez les vis à 15 – 25 Nm.

8.5 Réparer de petits trous dans le tissu

Vous pouvez réparer vous-même de petits trous dans le tissu ou les endroits où le revêtement se défait :

- Avec un chiffon en coton, étalez un peu de liquide de réparation au vinyle (n° d'art. 9103104018, disponible auprès de votre partenaire de service) autour de l'endroit endommagé.
- ✓ Le liquide de réparation au vinyle corrode le revêtement. En séchant, le revêtement referme le trou.
- Attendez que l'endroit soit sec avant de replier le store extérieur.

9 Guide de dépannage



REMARQUE

Si vous n'êtes pas en mesure de remédier à un défaut à l'aide du tableau ci-dessous, veuillez contacter le partenaire de service correspondant dans votre pays (voir au verso du manuel pour l'adresse).

Dysfonctionnement	Cause possible	Solution proposée
PR2500 uniquement : Le moteur ne répond pas à la télécommande.	La pile de la télécommande est usée.	Appuyez brièvement sur une des touches \triangle ou ∇ . Si la LED de la télécommande ne s'allume pas, la pile est usée. Changez la pile (voir chapitre « Remplacement des piles de la télécommande et du commutateur mural (uniquement PR2500, en option) », page 57).
	La télécommande n'est plus ou pas correctement réglée sur le moteur.	Reprogrammez la télécommande, voir les instructions de montage.
	Pas d'alimentation électrique disponible.	Vérifiez les raccordements électriques.
	Le moteur est défectueux.	Repliez le store extérieur manuellement et contactez le partenaire de service après-vente dans le pays correspondant.

10 Garantie

Le délai légal de garantie s'applique. Si le produit s'avérait défectueux, veuillez vous adresser à la filiale du fabricant située dans votre pays (voir adresses au verso du présent manuel) ou à votre revendeur spécialisé.

Veillez y joindre les documents suivants pour la gestion des réparations et de la garantie :

- une copie de la facture avec la date d'achat,
- le motif de la réclamation ou une description du dysfonctionnement.

11 Élimination des déchets

- Jetez les emballages dans les conteneurs de déchets recyclables prévus à cet effet.



Lorsque vous mettez votre produit définitivement hors service, informez-vous auprès du centre de recyclage le plus proche ou auprès de votre revendeur spécialisé sur les prescriptions relatives au retraitement des déchets.

12 Caractéristiques techniques

PerfectRoof PR 2000						
Largeur :	2,65 m	3 m	3,25 m	3,5 m	3,75 m	4 m
Avancée :	2 m	2,5 m				
Poids :	18 kg	21 kg	22 kg	24 kg	27 kg	28 kg

PerfectRoof PR 2500				
Largeur :	3,5 m	3,75 m	4 m	4,5 m
Avancée :	2,5 m / 2,75 m			
Poids :	27 kg	28 kg	30 kg	33 kg

PerfectRoof PR 2500			
Largeur :	5 m	5,5 m	6 m
Avancée :	2,5 m / 2,75 m		
Poids :	36 kg	40 kg	45 kg

Moteur 12 V (uniquement PR2500, en option)	
Tension de raccordement :	12 V $\overline{\text{---}}$ (11 – 15 V)
Intensité du courant :	7 A
Puissance de sortie :	84 W
Couple de serrage :	35 Nm
Contrôle/certificat :	



¡ADVERTENCIA!

- Estas instrucciones deben haberse leído y comprendido antes del uso, ajuste, limpieza y mantenimiento.
- Un técnico debe instalar el aparato. Una instalación incorrecta puede causar graves lesiones. Las modificaciones del aparato pueden ser muy peligrosas y causar lesiones graves o daños en el aparato.
- Esas instrucciones deben permanecer con el aparato. El propietario debe leerlas con atención.

Índice

1	Notas sobre el empleo de las instrucciones	64
2	Indicaciones de seguridad	64
3	Volumen de entrega	67
4	Accesorios.	68
5	Uso adecuado	68
6	Descripción técnica	69
7	Manejo del toldo.	70
8	Limpieza y cuidado	76
9	Solución de averías.	78
10	Garantía	78
11	Gestión de residuos	79
12	Datos técnicos.	79

1 Notas sobre el empleo de las instrucciones



¡ADVERTENCIA!

Indicación de seguridad: su incumplimiento puede acarrear la muerte o graves lesiones.



¡AVISO!

Su incumplimiento puede acarrear daños materiales y perjudicar el correcto funcionamiento del producto.



NOTA

Información adicional para el manejo del producto.

2 Indicaciones de seguridad

Tenga en cuenta las indicaciones de seguridad y la documentación indicadas por el fabricante y el taller del vehículo.

El fabricante declina toda responsabilidad ante daños ocurridos en los siguientes casos:

- daños en el producto debido a influencias mecánicas y sobretensiones
- modificaciones realizadas en el producto sin el expreso consentimiento del fabricante
- utilización del aparato para fines distintos a los descritos en las instrucciones

Tenga en cuenta las siguientes advertencias:



¡ADVERTENCIA!

- Antes de empezar a conducir, compruebe que el toldo esté totalmente cerrado. Nunca mueva el vehículo con el toldo abierto.
- Nunca conduzca con la manivela colgada. Quite la manivela antes de empezar a conducir.

- No conduzca el vehículo si la lona está dañada o rasgada, incluso cuando el toldo se haya cerrado adecuadamente. La lona retiene los brazos del toldo. Si la lona se rasga durante la conducción, el toldo se abrirá de repente. Podrían producirse graves lesiones. Asegure el toldo de forma que no se abra de forma repentina e inesperada durante la conducción.
- **No** abra el toldo durante la conducción.
- **No** abra el toldo cuando sople un viento fuerte o nieve.
- Cierre el toldo cuando se espere un viento fuerte, lluvia o nieve abundante.
- Evite que se acumule agua o nieve sobre la lona. De lo contrario, el toldo podría dañarse o los brazos del toldo podrían partirse y ocasionar lesiones graves o la muerte.
- No se acerque al toldo
 - cuando se ha dejado abierto con viento fuerte,
 - cuando se han formado bolsas de agua sobre él,
 - cuando se ha acumulado la nieve sobre él,
 - cuando haya sedimentos grandes sobre la lona del toldo.El toldo podría moverse de forma inesperada, perder la estabilidad necesaria y curvarse o romperse.
- **PR2500, opcional:** Si el cable de conexión del toldo está dañado, lo debe sustituir un experto.
- **PR2500, opcional:** Desconecte la alimentación mediante el interruptor on/off antes de limpiar el vehículo cerca del toldo o el propio toldo.
- No deje sin vigilancia el toldo abierto. Cierre el toldo antes de irse del lugar donde se encuentra.
- Manténgase alejado del toldo cuando haga una barbacoa. La lona podría dañarse por el calor o incendiarse.
- Los niños mayores de 8 años y las personas de capacidad física, sensorial o mental disminuida, así como aquellas personas con falta de experiencia y conocimientos suficientes solo podrán utilizar este aparato bajo vigilancia o si han sido instruidos respecto al uso seguro del aparato y a los posibles peligros que pueden emanar de él.
- **PR2500, opcional: Los aparatos eléctricos no son juguetes.** Guarde el control remoto fuera del alcance de los niños. Evite que los niños jueguen con el interruptor de pared (accesorio).
- Controle a los niños para asegurarse de que no jueguen con el aparato.

**¡AVISO!**

- Aparque la autocaravana o la caravana de manera que no caigan restos orgánicos (ramas, hojas o similar) en la lona.
- La lona del toldo no debe combarse por los bordes, sino que siempre debe estar tensa. Si la lona se comba, podría rozar contra los brazos y dañarse.
La lona no deberá combarse en el centro, en caso de toldos largos.
- Antes de cerrar el toldo, limpie la lona de ramas, hojas, etc. que haya sobre la lona, pues de otro modo podría resultar dañado.
- Mantenga el toldo libre de suciedad, excoriaciones, manchas y moho.
- Recoja el toldo estando húmedo solo por razones de seguridad. En cuanto sea posible, vuelva a abrirlo. De lo contrario, se pueden formar moho y manchas o se puede perder el color.
- Nunca doble los brazos del toldo ni el protector para dejar escurrir agua del toldo. El toldo podría torcerse y su funcionamiento se vería afectado.
- No cuelgue objetos del toldo, ni de la protección delantera ni de los brazos del toldo.
- No utilice aerosoles (insecticidas, lacas para el pelo) cerca del toldo. Ensuciarán la lona o harán que ésta pierda su efecto hidrófobo.
- Si después de haber montado el toldo no queda suficiente espacio libre por encima de la puerta, ésta deberá permanecer cerrada mientras se despliega o recoge el toldo para evitar que los brazos o el listón delantero rocen con la puerta.
El espacio libre necesario depende del tipo de puerta (ancho, puerta de bisagras, puerta corredera) y del ángulo de inclinación ajustado.

3 Volumen de entrega

Cantidad	Denominación
1	Toldo
1	Manivela (solo toldos sin motor)
1	Barra tensora (solo para toldos con una longitud de 4 m o más)
1	Control remoto (solo PR2500, opcional)
1	Interruptor de toldo (solo PR2500, opcional)
4	Piqueta
1	Manual de funcionamiento
1	Instrucciones de montaje

4 Accesorios

Disponibles como accesorio (no incluidos en el volumen de entrega):

Descripción

TieDown Kit

Correas para amarrar el toldo

CampRoom

Panel frontal y laterales de porche con toldo para diferentes modelos con patas de soporte de diferentes tamaños

RainProtect

El panel frontal y los laterales están disponibles en diferentes tamaños

SunProtect

El panel frontal y los laterales están disponibles en diferentes tamaños

Dometic Light LK120

Kit de iluminación LED con control remoto para montaje en los brazos del toldo

LED LightStrip

Cinta de luces LED disponible en diferentes longitudes para la instalación en la parte inferior del toldo

Awning cleaner

Limpiador de toldo especial

Repair Kit

Parche de reparación de toldo

5 Uso adecuado

Los toldos PerfectRoof PR2000 y PR2500 son aptos para su instalación en caravanas y autocaravanas.

Solo está permitido utilizar los toldos con el vehículo está detenido.

6 Descripción técnica

PerfectRoof PR2000 y PR2500 son toldos que pueden abrirse y cerrarse con ayuda de una manivela.

El toldo PerfectRoof PR2500 también se puede abrir o cerrar de manera opcional con un motor de 12 V controlado por un interruptor o control remoto.

Los toldos se aseguran a la pared del vehículo o al suelo con apoyos.

Controles del control remoto (solo PR2500, opcional)

N.º en fig. 1 , página 3	Descripción
1	Cierre del toldo
2	Parada
3	Apertura del toldo
4	Interruptor de luz LED on/off (accesorio)

Controles del interruptor (solo PR2500, opcional)

N.º en fig. 1 , página 3	Descripción
1	Cierre del toldo
2	Parada
3	Apertura del toldo

7 Manejo del toldo

Tenga en cuenta las indicaciones de seguridad en capítulo "Indicaciones de seguridad" en la página 64.

7.1 Indicaciones para el lugar del vehículo



¡AVISO!

- Aparque el vehículo de modo que no puedan caer ramas, hojas u objetos semejantes sobre la lona.
- Mantenga el toldo libre de suciedad, excoiraciones, manchas y moho.

7.2 Apertura del toldo

Apertura del toldo con la manivela



¡ADVERTENCIA! Peligro de sufrir lesiones.

Mantenga espacio suficiente con respecto a otros objetos o vehículos. Con el toldo extraído, debe haber un espacio mínimo de 40 cm con respecto a otros objetos o vehículos.

- Encastre la manivela en el alojamiento del toldo (fig. **2**, página 3).
- Gire la manivela hasta que el toldo se abra unos 1,5 m (fig. **3**, página 4).
- Introduzca completamente el apoyo derecho en la protección delantera, de forma que lo pueda mover libremente (fig. **5**, página 5).
- Gire el apoyo derecho para que quede a un lado (fig. **5**, página 5).
- Abata el apoyo derecho hacia abajo y colóquelo sobre el suelo (fig. **6**, página 6).
- Ajuste el apoyo a la altura deseada (fig. **7**, página 6).
- Abata la palanca del apoyo hacia arriba para sujetarlo (fig. **8**, página 7).
- Extienda el otro apoyo procediendo de la misma manera.
- Gire la manivela hasta que el toldo se abra hasta la posición deseada. Vuelva a colocar los soportes verticalmente cada 30 cm debajo de la protección delantera, de forma que el toldo se sostenga con seguridad.
- Gire la manivela un cuarto de vuelta en dirección contraria para tensar la lona.



¡AVISO! Evite que se produzcan daños.

La lona del toldo no debe combarse por los bordes, sino que siempre debe estar tensa. Si la lona se comba, podría rozar contra los brazos y dañarse.

En caso de toldos largos, está permitido que la lona se combe por el centro.

- Descuelgue la manivela del alojamiento del toldo.

Apertura del toldo con un motor de 12 V (solo PR2500, opcional)



¡ADVERTENCIA! Peligro de sufrir lesiones.

Mantenga espacio suficiente con respecto a otros objetos o vehículos. Con el toldo extraído, debe haber un espacio mínimo de 40 cm con respecto a otros objetos o vehículos.





NOTA

Solo para el funcionamiento con el control remoto:

- Cuando se arranca el vehículo, el toldo se cierra automáticamente. Mientras el vehículo está en marcha, el toldo está bloqueado y no se puede abrir.
- El receptor emite un sonido al encenderlo.
- El funcionamiento del control remoto puede verse afectado por radiointerferencias si otro aparato utiliza la misma frecuencia en sus proximidades.
- Mantenga el control remoto en un lugar seguro mientras conduce. El imán del soporte no se ha diseñado para soportar vibraciones fuertes como un frenado brusco.

- Pulse el botón ▽ del interruptor o la unidad de control remoto hasta que el toldo se abra unos 1,5 m (fig. **4**, página 4).
- Introduzca completamente el apoyo derecho en la protección delantera, de forma que lo pueda mover libremente (fig. **5**, página 5).
- Gire el apoyo derecho para que quede a un lado (fig. **5**, página 5).
- Abata el apoyo derecho hacia abajo y colóquelo sobre el suelo (fig. **6**, página 6).
- Ajuste el apoyo a la altura deseada (fig. **7**, página 6).
- Abata la palanca del apoyo hacia arriba para sujetarlo (fig. **8**, página 7).
- Extienda el otro apoyo procediendo de la misma manera.

- ▶ Pulse el botón  del interruptor o la unidad de control remoto hasta que el toldo se abra hasta la posición deseada. Vuelva a colocar los soportes verticalmente cada 30 cm debajo de la protección delantera, de forma que el toldo se sostenga con seguridad.
- ▶ Accione el interruptor  del interruptor o el control remoto hasta que el toldo se cierre lo suficiente para tensar la lona.

**¡AVISO! Evite que se produzcan daños.**

La lona del toldo no debe combarse por los bordes, sino que siempre debe estar tensa. Si la lona se comba, podría rozar contra los brazos y dañarse.

En caso de toldos largos, está permitido que la lona se combe por el centro.

Colocar el apoyo en el suelo**¡ADVERTENCIA! ¡Peligro de sufrir lesiones!**

- Coloque el apoyo exclusivamente sobre una base firme.
- Asegure el apoyo para que no resbale.

- ▶ Coloque el apoyo de forma vertical debajo de la protección delantera.
- ▶ Asegure el apoyo con piquetas (fig. **9**, página 7).
- ▶ Coloque un apoyo algo más abajo para que la protección delantera esté algo inclinada. De esta forma, el agua de lluvia se descarga directamente (fig. **10**, página 7).

Sujetar el apoyo en el vehículo

Puede sujetar el toldo directamente en el vehículo si ha montado los bloqueos para los apoyos.

- ▶ Desplace hacia arriba la cubierta del bloqueo (fig. **11**, página 7).
- ▶ Enganche el apoyo en el bloqueo (fig. **11**, página 7).
- ▶ Desplace hacia abajo la cubierta del bloqueo (fig. **11**, página 7).
- ▶ Coloque un apoyo algo más abajo para que la protección delantera esté algo inclinada. De esta forma, el agua de lluvia se descarga directamente (fig. **12**, página 8).

Montaje de la barra tensora (fig. 13, página 8)

En toldos con una longitud de 4 m o más, debe montarse una barra tensora en el centro. De este modo se evita que el toldo se combe.

- Deslice la barra tensora.
- Encastre el extremo superior de la barra tensora en el alojamiento del bastidor.
- Introduzca el otro extremo de la barra tensora en el alojamiento de la protección delantera.

7.3 Cierre del toldo



¡AVISO!

- Antes de cerrar el toldo, limpie la lona de ramas, hojas, etc. que haya sobre la lona, pues de otro modo podría resultar dañado.
- Mantenga el toldo libre de suciedad, excoiraciones, manchas y moho.
- Cuando cierre el toldo, preste atención a que no se quede enganchada ninguna rama u otros objetos.

- Limpie las ramas, hojas o similares que haya en la lona.
- Suelte la sujeción de los apoyos (piquetas o bloqueo en el vehículo).

Recogida del toldo con la manivela



- Encastre el extremo superior de la manivela en el alojamiento del toldo.
- Gire la manivela hasta que el toldo se abra unos 1,5 m. Vuelva a colocar los soportes verticalmente cada 30 cm debajo de la protección delantera, de forma que el toldo se sostenga con seguridad.
- Abata la palanca del apoyo derecho hacia arriba para soltarlo.
- Retraiga completamente el apoyo.
- Abata el apoyo derecho hacia arriba.
- Gire el apoyo derecho dentro de la protección delantera.
- Desplace la parte inferior del apoyo derecho en el bloqueo de la protección delantera.
- Recoja el otro apoyo procediendo de la misma manera.
- Gire la manivela hasta que el toldo esté completamente cerrado.

- Asegúrese de que el toldo esté completamente cerrado antes de comenzar a conducir. La protección delantera debe estar muy cerca del bastidor.
- Descuelgue la manivela del alojamiento del toldo.

**¡AVISO! Evite que se produzcan daños.**

Si el toldo se recoge estando mojado, vuelva a extenderlo y deje que la lona se seque en cuanto pueda. Si la lona húmeda permanece enrollada durante un período prolongado se enmohecerá y podría desteñirse.

Cierre del toldo con un motor de 12 V (solo PR2500, opcional)

- Pulse el botón  del interruptor o la unidad de control remoto hasta que el toldo solo se abra aprox. 1,5 m. Vuelva a colocar los soportes verticalmente cada 30 cm debajo de la protección delantera, de forma que el toldo se sostenga con seguridad.
- Abata la palanca del apoyo derecho hacia arriba para soltarlo.
- Retraiga completamente el apoyo.
- Abata el apoyo derecho hacia arriba.
- Gire el apoyo derecho dentro de la protección delantera.
- Desplace la parte inferior del apoyo derecho en el bloqueo de la protección delantera.
- Recoja el otro apoyo procediendo de la misma manera.
- Pulse el botón  del interruptor o la unidad de control remoto hasta que el toldo se cierre completamente.
- Asegúrese de que el toldo esté completamente cerrado antes de comenzar a conducir. La protección delantera debe estar muy cerca del bastidor.

**¡AVISO! Evite que se produzcan daños.**

Si el toldo se recoge estando mojado, vuelva a extenderlo y deje que la lona se seque en cuanto pueda. Si la lona húmeda permanece enrollada durante un período prolongado se enmohecerá y podría desteñirse.

7.4 Ajuste del motor de 12 V (solo PR2500, opcional)



NOTA

El motor de 12 V está premontado en el eje de la lona.

Si el toldo no se cierra o se abre del todo, detenga el motor de 12 V (fig. **14**, página 9).

7.5 Sustitución de las baterías del control remoto y el interruptor de pared (solo PR2500, opcional)



NOTA

Si la luz LED del control remoto **no** se enciende al pulsar uno de los botones, la batería del control remoto estará gastada.

- Abra la carcasa (fig. **15** 1, página 9).
- Retire la batería antigua del soporte.
- Inserte una nueva batería (tipo CR2450 para el control remoto, tipo CR2430 para interruptor de pared, fig. **15** 2, página 9) en el soporte con el polo positivo mirando hacia arriba.
- Vuelva a montar el control remoto o el interruptor de pared.



¡Proteja el medio ambiente!

Las baterías y pilas no son basura doméstica.

Entregue las baterías defectuosas o las pilas vacías en un establecimiento o deposítelas en un contenedor especializado.

8 Limpieza y cuidado

8.1 Limpieza



¡AVISO! ¡Peligro de daños materiales!

- No limpie **nunca** el toldo con un limpiador de alta presión.
- No emplee productos de limpieza corrosivos ni objetos duros, ya que pueden deteriorar el producto.

- Retire toda la suciedad (ramas, hojas o similares) que haya sobre la lona para evitar excoriaciones, manchas y moho. El toldo también puede resultar dañado al cerrarlo.
- Limpie periódicamente la lona del toldo para eliminar el polvo y la suciedad:
 - Para este fin, utilice 30 ml de detergente y 30 ml de lejía disueltos en 10 l de agua.
 - Enjabone la lona con esta solución de limpieza y déjela actuar durante cinco minutos.
 - Enjuague minuciosamente con agua limpia. Asegúrese de haber eliminado por completo la solución de limpieza con la lejía. De otro modo, la lona podría dañarse.
 - Deje que la lona se seque.



NOTA

El fabricante recomienda:

Para la limpieza de la lona, utilice el limpiador de toldos de Dometic (n.º de ref. 9600000165, adquirible a través de su socio de servicio).

8.2 Lubricación

- Si es necesario, lubrique las juntas del toldo con cera de parafina, aceite de teflón o aceite de silicona.

8.3 Controles



¡ADVERTENCIA!

No use el toldo cuando sean necesarios ajustes y reparaciones.

Si descubre daños, póngase en contacto con el socio de servicio del país correspondiente (las direcciones aparecen en el dorso de las instrucciones).

- Inspeccione con regularidad el toldo en busca de desequilibrios y desgaste, así como daños en piezas críticas.
- Controle el toldo a intervalos regulares:
 - ¿Está intacta la lona?
 - ¿Están intactos los brazos y la protección delantera y no presentan señales de desgaste?
 - ¿El toldo se cierra correctamente?

8.4 Apriete de los tornillos en los topes

Los tornillos de los topes se deben apretar después de utilizarse la primera vez:

- después de las primeras vacaciones en que se utilice el toldo
- después de recorrer 20000 km o pasados seis meses del montaje del toldo (dependiendo del caso que se dé primero)

Además, deben controlarse los tornillos del tope en las inspecciones regulares del vehículo.

Diríjase a su socio de servicio para las tareas de apriete de tornillos.

Indicación para el servicio (fig. 16, página 10)



¡AVISO!

Los brazos del toldo deben estar exentos de carga. Así se evita una distorsión en el par de apriete de los tornillos.

- Alce ligeramente el listón delantero para que las articulaciones no soporten carga.
- Apriete los dos tornillos a 15 – 25 Nm.

8.5 Remiendo de pequeños agujeros en la lona

Usted puede remendar por sí mismo pequeños agujeros en la lona o puntos en los que se desprenda el recubrimiento:

- Utilice un trapo de algodón para frotar alrededor del punto dañado un poco de remiendo de vinilo líquido (n.º de ref. 9103104018, disponible a través de su socio de servicio).
- ✓ El remiendo de vinilo líquido disuelve el recubrimiento. Al secarse, el recubrimiento cierra el agujero.
- Antes de volver a cerrar el toldo, espere a que el punto esté seco.

9 Solución de averías



NOTA

Si no puede rectificar un fallo con ayuda de la siguiente tabla, póngase en contacto con el socio de servicio adecuado en su país (vea la parte posterior del manual para consultar la dirección).

Avería	Posible causa	Propuesta de solución
Solo PR2500: El motor no responde al control remoto.	La batería del control remoto está gastada.	Pulse brevemente uno de los botones \triangle o ∇ . Si la luz LED del control remoto no se enciende, la batería está gastada. Cambie la batería, vea capítulo "Sustitución de las baterías del control remoto y el interruptor de pared (solo PR2500, opcional)" en la página 75.
	El control remoto no está emparejado con el motor o lo está de manera incorrecta.	Reprograme el control remoto; véase el manual de instalación.
	No hay alimentación de corriente.	Compruebe las conexiones eléctricas.
	El motor está averiado.	Cierre el toldo manualmente y póngase en contacto con el socio de servicio de su país.

10 Garantía

Rige el plazo de garantía legal. Si el producto presenta algún defecto, diríjase a su establecimiento especializado o a la sucursal del fabricante de su país (ver direcciones en el dorso de estas instrucciones).

Para la tramitación de la reparación y de la garantía debe enviar también los siguientes documentos:

- una copia de la factura con fecha de compra,
- el motivo de la reclamación o una descripción de la avería.

11 Gestión de residuos

► Deseche el material de embalaje en el contenedor de reciclaje correspondiente.



Cuando vaya a desechar definitivamente el producto, infórmese en el centro de reciclaje más cercano o en un comercio especializado sobre las normas pertinentes de eliminación de materiales.

12 Datos técnicos

PerfectRoof PR2000						
Anchura:	2,65 m	3 m	3,25 m	3,5 m	3,75 m	4 m
Extraído:	2 m	2,5 m				
Peso:	18 kg	21 kg	22 kg	24 kg	27 kg	28 kg

PerfectRoof PR2500				
Anchura:	3,5 m	3,75 m	4 m	4,5 m
Extraído:	2,5 m / 2,75 m			
Peso:	27 kg	28 kg	30 kg	33 kg

PerfectRoof PR2500			
Anchura:	5 m	5,5 m	6 m
Extraído:	2,5 m / 2,75 m		
Peso:	36 kg	40 kg	45 kg

	Motor de 12 V (solo PR2500, opcional)
Tensión de conexión:	12 V _{DC} (11 – 15 V)
Intensidad de corriente:	7 A
Potencia de salida:	84 W
Par:	35 Nm
Homologación / certificados:	

**AVISO!**

- Antes de utilizar, instalar, limpar ou efetuar a manutenção do aparelho deve ler o manual de instruções e compreender o seu conteúdo.
- Este aparelho tem de ser instalado por um técnico qualificado. Uma montagem incorreta pode provocar ferimentos graves. As modificações no aparelho podem ser extremamente perigosas e provocar ferimentos ou danos graves no aparelho.
- Este manual de instruções tem de ser guardado próximo do aparelho. O utilizador deve lê-lo atentamente.

Índice

1	Indicações sobre a utilização do manual de instruções	82
2	Indicações de segurança	82
3	Material fornecido	85
4	Acessórios	86
5	Utilização adequada	86
6	Designação técnica	87
7	Acionar o toldo	88
8	Limpeza e manutenção	94
9	Resolução de falhas	96
10	Garantia	96
11	Eliminação	97
12	Dados técnicos	97

1 Indicações sobre a utilização do manual de instruções

**AVISO!**

Indicação de segurança: o incumprimento pode provocar a morte ou ferimentos graves.

**NOTA!**

O incumprimento pode causar danos materiais e pode prejudicar o funcionamento do produto.

**OBSERVAÇÃO**

Informações suplementares sobre a operação do produto.

2 Indicações de segurança

Cumpra as indicações de segurança e as disposições da literatura do fabricante do veículo e das associações profissionais do setor!

O fabricante não se responsabiliza por danos nos seguintes casos:

- Danos no produto resultantes de influências mecânicas e sobretensões
- Alterações ao produto sem autorização expressa do fabricante
- Utilização para outras finalidades que não as descritas no manual de instruções

Tenham em atenção as seguintes advertências:

**AVISO!**

- Antes de iniciar a marcha, verifique se o toldo está totalmente recolhido. Nunca desloque o veículo com o toldo aberto.
- Nunca conduza o veículo com a manivela suspensa. Antes de iniciar a marcha, retire a manivela.
- Não conduza o veículo com a lona danificada ou rasgada, nem mesmo com o toldo devidamente fechado! Os braços do toldo são suportados pela lona. Se a lona rasgar durante a viagem, o toldo solta-se repentinamente. Isto pode provocar ferimentos graves. Fixe o toldo de modo a impedir que o mesmo se abra repentina e inesperadamente durante a marcha.
- **Não** abra o toldo em andamento.

- **Não** abra o toldo na presença de ventos fortes ou de queda de neve.
- Recolha o toldo na presença de ventos fortes, chuva forte ou queda de neve.
- Tenha atenção para que não haja acumulação de água ou de neve na lona. Caso contrário, o toldo pode ficar danificado ou os braços podem partir, provocando assim ferimentos graves ou a morte.
- Não se aproxime do toldo
 - se o mesmo tiver ficado aberto exposto a ventos fortes,
 - se tiverem formado poças de água sobre o mesmo,
 - se existir acumulação de neve sobre o mesmo,
 - se existir sujidade sobre a lona do toldo.O toldo pode mover-se inesperadamente, tornar-se instável e dobrar ou partir-se.
- **PR2500, opcional:** Se o cabo de conexão do toldo estiver danificado, tem de ser substituído por um técnico especializado.
- **PR2500, opcional:** Desligue a fonte de alimentação por meio do interruptor de ligar/desligar antes de limpar o veículo junto do toldo ou o próprio toldo.
- Nunca deixe o toldo aberto sem supervisão. Recolha o toldo antes de prosseguir viagem.
- Enquanto estiver a preparar grelhados com chamas vivas, mantenha-se afastado do toldo. A lona pode ficar danificada devido ao calor e até mesmo incendiar.
- Este aparelho pode ser utilizado por crianças a partir dos 8 anos, assim como por pessoas com capacidades físicas, sensoriais ou mentais reduzidas ou com insuficiente experiência e conhecimento, quando supervisionadas ou quando tenham recebido informação acerca da utilização segura do aparelho e compreendam os perigos dele resultantes.
- **PR2500, opcional: Os aparelhos elétricos não são brinquedos!**

Guarde o controlo remoto fora do alcance das crianças. Impeça que as crianças brinquem com o interruptor de parede (acessórios).
- As crianças devem ser supervisionadas para assegurar que não brincam com o aparelho.

**NOTA!**

- Estacione a autocaravana ou caravana de modo a evitar que a sujidade (ramos, folhas ou afins) se acumule sobre a lona.
- A lona do toldo deve estar sempre bem esticada, sobretudo nas extremidades. Se a lona não estiver bem esticada, pode roçar nos braços do toldo e ficar danificada.
A lona não deve ceder ao centro no caso de toldos compridos.
- Recolha o toldo apenas quando este não apresenta sujidade (ramos, folhas ou afins) sobre a lona. Caso contrário, o toldo poderá ficar danificado durante a recolha.
- Mantenha o toldo livre de sujidade para evitar riscos, manchas e bolor.
- Recolha o toldo molhado apenas caso se justifique por motivos de segurança. Volte a abri-lo o mais rapidamente possível. Caso contrário, poderá haver formação de bolor ou manchas ou a cor poderá desbotar.
- Nunca dobre para baixo o braço do toldo ou o friso para escoar a água do toldo. Esta ação pode dobrar o toldo e limitar a sua funcionalidade.
- Não pendure objetos no toldo, na cobertura frontal nem nos braços do toldo.
- Não utilize spray (por ex., spray repelente de insetos, laca para o cabelo) na proximidade do toldo. A lona fica suja ou pode perder a sua impermeabilidade.
- Se, após a montagem do toldo, não houver espaço livre suficiente por cima da porta, esta tem de ficar fechada ao abrir ou recolher o toldo, para evitar o contacto da porta com os braços ou o friso frontal.
O espaço livre necessário depende do tipo de construção da porta (largura da porta, porta basculante ou deslizante) assim como do ângulo de inclinação definido para o toldo.

3 Material fornecido

Quantidade	Designação
1	Toldo
1	Manivela (apenas em toldos sem motor)
1	Viga de tensão (apenas para toldos com 4 m de comprimento ou superior)
1	Controlo remoto (apenas PR2500, opcional)
1	Interruptor para toldo (apenas PR2500, opcional)
4	Estaca
1	Manual de instruções
1	Instruções de montagem

4 Acessórios

Disponíveis como acessórios (não incluídos no material fornecido):

Designação

TieDown Kit

Cintas para fixar o toldo

CampRoom

Friso frontal e paredes laterais da tenda do toldo para vários modelos com pernas de apoio em diversos tamanhos

RainProtect

Friso frontal e paredes laterais disponíveis em diversos tamanhos

SunProtect

Friso frontal e paredes laterais disponíveis em diversos tamanhos

Dometic Light LK120

Kit de lâmpada LED com controlo remoto para montagem nos braços do toldo

LED LightStrip

Fita LED disponível em diversos comprimentos para montagem na parte inferior do toldo

Awning cleaner

Agente de limpeza especial para toldos

Repair Kit

Remendo para reparação de toldos

5 Utilização adequada

Os toldos PerfectRoof PR2000 e PR2500 são adequados para montagem em auto-caravanas e caravanas.

Os toldos apenas deverão ser utilizados com o veículo imobilizado.

6 Designação técnica

Os toldos PerfectRoof PR2000 e PR2500 podem ser abertos e recolhidos com a ajuda de uma manivela.

O toldo PerfectRoof PR2500 pode ainda ser aberto e recolhido opcionalmente com um motor de 12 V, controlado por um interruptor ou um controlo remoto.

Os toldos são fixados na parede do veículo ou no solo mediante a utilização de apoios.

Controlos do controlo remoto (apenas PR2500, opcional)

N.º na fig. 1 , página 3	Designação
1	Recolher o toldo
2	Parar
3	Abrir o toldo
4	Ligar/desligar a iluminação LED (acessórios)

Controlos do interruptor (apenas PR2500, opcional)

N.º na fig. 1 , página 3	Designação
1	Recolher o toldo
2	Parar
3	Abrir o toldo

7 Acionar o toldo

Respeite as indicações de segurança do capítulo “Indicações de segurança” na página 82.

7.1 Indicações sobre a localização do veículo



NOTA!

- Estacione o veículo de modo a evitar a acumulação de sujidade (ramos, folhas ou afins) sobre a lona.
- Mantenha o toldo livre de sujidade para evitar riscos, manchas e bolor.

7.2 Abrir o toldo

Abrir o toldo com a manivela



AVISO! Perigo de ferimentos!

Mantenha uma distância suficiente em relação a objetos ou a outros veículos. Depois de aberto, é preciso manter uma distância mínima de 40 cm em relação a outros objetos ou veículos, de todos os lados.

- Encaixe a manivela no orifício do toldo (fig. **2**, página 3).
- Rode a manivela e abra o toldo cerca de 1,5 m (fig. **3**, página 4).
- Una totalmente e com cuidado o apoio direito com a cobertura frontal, de modo a poder movê-lo livremente (fig. **5**, página 5).
- Rode o apoio direito para o lado (fig. **5**, página 5).
- Dobre o apoio direito para baixo e apoie-o no solo (fig. **6**, página 6).
- Regule o apoio para a altura pretendida (fig. **7**, página 6).
- Dobre a alavanca do apoio para cima para fixar o apoio (fig. **8**, página 7).
- Abra o outro apoio da mesma forma.
- Rode a manivela até o toldo ficar colocado na posição pretendida. Coloque os apoios sempre numa posição vertical debaixo do friso frontal, a cada 30 cm, de modo que o toldo esteja sempre seguro.
- Rode a manivela aprox. 1/4 de volta para trás para esticar a lona.

**NOTA! Perigo de danos!**

A lona do toldo deve estar sempre bem esticada, sobretudo nas extremidades. Se a lona não estiver bem esticada, pode roçar nos braços do toldo e ficar danificada.

Nos toldos compridos, a lona não deve ceder ao centro.

- Retire a manivela do orifício do toldo.

Abrir o toldo com um motor de 12 V (apenas PR2500, opcional)**AVISO! Perigo de ferimentos!**

Mantenha uma distância suficiente em relação a objetos ou a outros veículos. Depois de aberto, é preciso manter uma distância mínima de 40 cm em relação a outros objetos ou veículos, de todos os lados.

**OBSERVAÇÃO****Apenas para utilização com o controlo remoto:**

- Quando o veículo começa a trabalhar, o toldo recolhe automaticamente. Enquanto o veículo estiver em funcionamento, o toldo fica bloqueado e não pode ser aberto.
- O recetor emite um sinal sonoro quando é ligado.
- O funcionamento do controlo remoto pode ser influenciado negativamente caso exista outro aparelho a utilizar a mesma frequência na proximidade.
- Guarde o controlo remoto num local seguro enquanto estiver a conduzir. O íman do suporte não foi concebido para ser utilizado com vibrações fortes, como uma travagem brusca.

- Pressione o botão ▽ do interruptor ou do controlo remoto até o toldo ficar aberto aproximadamente 1,5 m (fig. **4**, página 4).
- Una totalmente e com cuidado o apoio direito com a cobertura frontal, de modo a poder movê-lo livremente (fig. **5**, página 5).
- Rode o apoio direito para o lado (fig. **5**, página 5).
- Dobre o apoio direito para baixo e apoie-o no solo (fig. **6**, página 6).
- Regule o apoio para a altura pretendida (fig. **7**, página 6).
- Dobre a alavanca do apoio para cima para fixar o apoio (fig. **8**, página 7).
- Abra o outro apoio da mesma forma.

- ▶ Pressione o botão ▽ do interruptor ou do controlo remoto até o toldo ficar aberto na posição desejada. Coloque os apoios sempre numa posição vertical debaixo do friso frontal, a cada 30 cm, de modo que o toldo esteja sempre seguro.
- ▶ Pressione o botão ▽ do interruptor ou do controlo remoto até o toldo ter recolhido o suficiente para esticar a lona.

**NOTA! Perigo de danos!**

A lona do toldo deve estar sempre bem esticada, sobretudo nas extremidades. Se a lona não estiver bem esticada, pode roçar nos braços do toldo e ficar danificada.

Nos toldos compridos, a lona não deve ceder ao centro.

Colocar os apoios no solo**AVISO! Perigo de ferimentos!**

- Coloque os apoios exclusivamente sobre uma superfície sólida.
- Fixe a posição dos apoios.

- ▶ Coloque os apoios na vertical sob o friso frontal.
- ▶ Fixe os apoios com estacas (fig. **9**, página 7).
- ▶ Regule um dos apoios para uma posição ligeiramente mais profunda para que o friso frontal fique inclinado. Assim, a chuva escorre mais facilmente (fig. **10**, página 7).

Fixar os apoios no veículo

Poderá fixar o toldo diretamente no seu veículo se tiver montados os sistemas de bloqueio dos apoios.

- ▶ Empurre para cima a cobertura do sistema de bloqueio (fig. **11**, página 7).
- ▶ Prenda o apoio no sistema de bloqueio (fig. **11**, página 7).
- ▶ Empurre para baixo a cobertura do sistema de fixação (fig. **11**, página 7).
- ▶ Regule um dos apoios para uma posição ligeiramente mais profunda para que o friso frontal fique inclinado. Assim, a chuva escorre mais facilmente (fig. **12**, página 8).

Montar a viga de tensão (fig. 13, página 8)

Nos toldos com um comprimento de 4 m ou superior é necessário fixar a viga de tensão ao centro do toldo. Deste modo evita-se que o toldo ceda.

- Insira a viga de tensão.
- Encaixe a extremidade superior da viga de tensão no dispositivo de retenção na caixa.
- Insira a outra extremidade da viga de tensão no dispositivo de retenção no friso frontal.

7.3 Recolher o toldo



NOTA!

- Recolha o toldo apenas quando este não apresenta sujidade (ramos, folhas ou afins) sobre a lona. Caso contrário, o toldo poderá ficar danificado durante a recolha.
- Mantenha o toldo livre de sujidade para evitar riscos, manchas e bolor.
- Preste atenção para que durante a recolha do toldo não fiquem presos ramos ou outros objetos.

- Remova a sujidade (ramos, folhas ou afins) que se encontra sobre a lona.
- Solte a fixação dos apoios (estacas ou sistema de fixação no veículo).

Fechar o toldo com a manivela



- Encaixe a extremidade superior da manivela no orifício do toldo.
- Rode a manivela e abra o toldo apenas cerca de 1,5 metros. Coloque os apoios sempre numa posição vertical debaixo do friso frontal, a cada 30 cm, de modo que o toldo esteja sempre seguro.
- Dobre a alavanca do apoio direito para baixo para soltar o apoio.
- Una totalmente os apoios.
- Dobre o apoio direito para cima.
- Rode o apoio direito para dentro do friso frontal.
- Insira a parte inferior do apoio direito no sistema de bloqueio do friso frontal.
- Recolha o outro apoio da mesma forma.
- Rode a manivela até o toldo estar totalmente recolhido.

- Certifique-se de que o toldo está totalmente recolhido antes de iniciar a viagem. O friso frontal tem de estar bem encostado à caixa.
- Retire a manivela do orifício do toldo.

**NOTA! Perigo de danos!**

Se o toldo for recolhido molhado, volte a abri-lo e deixe a lona secar, assim que possível. Se a lona molhada permanecer enrolada durante um período de tempo mais prolongado, haverá formação de bolor e a lona pode desbotar.

Recolher o toldo com um motor de 12 V (apenas PR2500, opcional)

- Pressione o botão  do interruptor ou do controlo remoto até o toldo ficar aberto apenas aproximadamente 1,5 m. Coloque os apoios sempre numa posição vertical debaixo do friso frontal, a cada 30 cm, de modo que o toldo esteja sempre seguro.
- Dobre a alavanca do apoio direito para baixo para soltar o apoio.
- Una totalmente os apoios.
- Dobre o apoio direito para cima.
- Rode o apoio direito para dentro do friso frontal.
- Insira a parte inferior do apoio direito no sistema de bloqueio do friso frontal.
- Recolha o outro apoio da mesma forma.
- Pressione o botão  do interruptor ou do controlo remoto até que o toldo recolha completamente.
- Certifique-se de que o toldo está totalmente recolhido antes de iniciar a viagem. O friso frontal tem de estar bem encostado à caixa.

**NOTA! Perigo de danos!**

Se o toldo for recolhido molhado, volte a abri-lo e deixe a lona secar, assim que possível. Se a lona molhada permanecer enrolada durante um período de tempo mais prolongado, haverá formação de bolor e a lona pode desbotar.

7.4 Ajustar o motor de 12 V (apenas PR2500, opcional)



OBSERVAÇÃO

O motor de 12 V está pré-montado no rolo.

Se o toldo deixar de abrir ou fechar completamente, ajuste o motor de 12 V (fig. **14**, página 9).

7.5 Substituir as baterias do controlo remoto e do interruptor de parede (apenas PR2500, opcional)



OBSERVAÇÃO

Se o LED do controlo remoto **não** acender depois de pressionar um dos botões, a bateria do controlo remoto está descarregada.

- Abra a caixa (fig. **15** 1, página 9).
- Retire a antiga bateria do suporte.
- Coloque uma nova bateria (tipo CR2450 para o controlo remoto, tipo CR2430 para o interruptor de parede, fig. **15** 2, página 9) no suporte, com o polo positivo voltado para cima.
- Volte a montar o controlo remoto ou o interruptor de parede.



Proteja o meio ambiente!

As baterias e pilhas não devem ser eliminadas em conjunto com o lixo doméstico.

Entregue as baterias e pilhas danificadas ou gastas no ponto de compra ou num pilhão.

8 Limpeza e manutenção

8.1 Limpeza

**NOTA! Perigo de danos!**

- **Nunca** limpe o toldo com um aparelho de limpeza de alta pressão.
- Não utilize produtos de limpeza abrasivos ou objetos duros para a limpeza, uma vez que podem danificar o produto.

- Remova toda a sujidade (ramos, folhas ou afins) da lona para evitar riscos, manchas e bolor. Além disso, o toldo pode ficar danificado se for recolhido.
- Limpe regularmente a lona do toldo para remover o pó e a sujidade:
 - Para tal, utilize água com 30 ml de agente de limpeza e 30 ml de agente de branqueamento por 10 l de água.
 - Ensaboe a lona com este líquido de limpeza e deixe atuar durante cinco minutos.
 - Depois, lave bem a lona com água limpa.
Certifique-se de que o líquido de limpeza com o agente de branqueamento é totalmente lavado. Caso contrário, a lona pode ficar danificada.
 - Deixe a lona secar.

**OBSERVAÇÃO**

O fabricante recomenda:

Para limpar a lona, utilize o agente de limpeza para toldos Dometic (n.º de ref. 9600000165, disponível junto do seu parceiro de assistência técnica).

8.2 Lubrificar

- Se necessário, lubrifique as uniões do toldo com cera de parafina, óleo de teflon ou de silicone.

8.3 Verificar

**AVISO!**

Não utilize o toldo se for necessário efetuar ajustes ou reparações. Se detetar danos, por favor, entre em contacto com a assistência técnica no seu país (endereços, ver verso do manual).

- Verifique regularmente o toldo quanto a desequilíbrios e desgaste, assim como danos em peças críticas.
- Verifique regularmente o toldo:
 - A lona está danificada?
 - Os braços do friso frontal estão danificados e/ou existem vestígios de desgaste?
 - O toldo fecha corretamente?

8.4 Apertar os parafusos das articulações

É necessário reapertar os parafusos das articulações depois da primeira utilização:

- após as primeiras férias com utilização do toldo
- após 20000 km ou seis meses após montagem do toldo (o que ocorrer primeiro)

Além disso, é necessário verificar os parafusos das articulações nas inspeções periódicas do veículo.

Para apertar os parafusos, consulte ao seu parceiro de assistência técnica.

Indicações para a assistência técnica (fig. 16, página 10)



NOTA!

Os braços do toldo têm de estar livres de carga, para evitar que o binário de aperto dos parafusos seja deturpado.

- Eleve ligeiramente o friso frontal para que as articulações fiquem livres de carga.
- Reaperte os parafusos com 15 – 25 Nm.

8.5 Remendar pequenos furos na lona

Pode remendar pequenos furos na lona ou pequenas partes nas quais o revestimento se solta:

- Aplique um pouco de adesivo de vinil líquido (n.º de ref. 9103104018, disponível junto do seu parceiro de assistência técnica) sobre um pano de algodão e esfregue em volta do local danificado.
- ✓ O adesivo de vinil líquido dissolve o revestimento. A secagem tapa o furo.
- Aguarde que esta zona seque antes de voltar a recolher o toldo.

9 Resolução de falhas



OBSERVAÇÃO

Se não conseguir resolver uma falha com a ajuda da tabela seguinte, contacte o parceiro de assistência técnica do seu país (consultar o verso do manual para obter o endereço).

Falha	Possível causa	Sugestão de solução
PR2500 apenas: O motor não responde ao controlo remoto.	A bateria do controlo remoto está descarregada.	Pressione por breves instantes um dos botões \triangle ou ∇ . Se o LED do controlo remoto não acender, a bateria está descarregada. Substitua a bateria. Consulte o capítulo "Substituir as baterias do controlo remoto e do interruptor de parede (apenas PR2500, opcional)" na página 93.
	O controlo remoto já não está configurado para o motor ou não está configurado adequadamente.	Reprograme o controlo remoto, consulte as instruções de montagem.
	Fonte de alimentação não disponível	Verifique as ligações elétricas.
	O motor está avariado.	Recolha o toldo manualmente e contacte o parceiro de assistência técnica do seu país.

10 Garantia

É válido o prazo de garantia legal. Se o produto estiver com defeito, por favor, dirija-se ao seu revendedor ou à representação do fabricante no seu país (endereços, ver verso do manual).

Para fins de reparação ou de garantia, terá de enviar os seguintes documentos em conjunto:

- uma cópia da factura com a data de aquisição,
- um motivo de reclamação ou uma descrição da falha.

11 Eliminação

- Sempre que possível, coloque o material de embalagem no respectivo contentor de reciclagem.



Para colocar o aparelho definitivamente fora de funcionamento, por favor, informe-se junto do centro de reciclagem mais próximo ou revendedor sobre as disposições de eliminação aplicáveis.

12 Dados técnicos

PerfectRoof PR 2000						
Largura:	2,65 m	3 m	3,25 m	3,5 m	3,75 m	4 m
Avanço:	2 m	2,5 m				
Peso:	18 kg	21 kg	22 kg	24 kg	27 kg	28 kg

PerfectRoof PR 2500				
Largura:	3,5 m	3,75 m	4 m	4,5 m
Avanço:	2,5 m/2,75 m			
Peso:	27 kg	28 kg	30 kg	33 kg

PerfectRoof PR 2500			
Largura:	5 m	5,5 m	6 m
Avanço:	2,5 m/2,75 m		
Peso:	36 kg	40 kg	45 kg

	Motor de 12 V (apenas PR2500, opcional)
Tensão de conexão:	12 V $\overline{=}$ (11 – 15 V)
Intensidade da corrente:	7 A
Potência de saída:	84 W
Binário:	35 Nm
Verificação/certificação:	



AVVERTENZA!

- Prima dell'utilizzo, dell'installazione, della pulizia e della manutenzione è necessario aver letto e compreso bene questo manuale di istruzioni.
- Questo dispositivo deve essere installato da personale specializzato. Un montaggio errato può provocare gravi lesioni. Eventuali modifiche al dispositivo possono diventare estremamente pericolose e provocare gravi lesioni o danni al dispositivo stesso.
- Questo manuale di istruzioni deve rimanere insieme al dispositivo. Il proprietario deve leggerlo attentamente.

Indice

1	Indicazioni per l'uso del manuale di istruzioni	100
2	Istruzioni di sicurezza	100
3	Dotazione	102
4	Accessori	103
5	Conformità d'uso	103
6	Descrizione delle caratteristiche tecniche	104
7	Utilizzo della veranda	105
8	Pulizia e cura	111
9	Eliminazione dei guasti	113
10	Garanzia	113
11	Smaltimento	114
12	Specifiche tecniche.	114

1 Indicazioni per l'uso del manuale di istruzioni



AVVERTENZA!

Avviso di sicurezza: la mancata osservanza di questo avviso può causare ferite gravi anche mortali.



AVVISO!

La mancata osservanza di questa nota può causare danni materiali e compromettere il funzionamento del prodotto.



NOTA

Informazioni integranti relative all'impiego del prodotto.

2 Istruzioni di sicurezza

Osservare le istruzioni per la sicurezza e le direttive previste dal produttore del veicolo e degli specialisti del settore!

Il produttore non si assume nessuna responsabilità per danni nei seguenti casi:

- danni al prodotto dovuti a influenze meccaniche o a sovratensioni
- modifiche al prodotto senza esplicita autorizzazione del produttore
- impiego per altri fini rispetto a quelli descritti nel manuale di istruzioni

Osservare i seguenti avvertimenti:



AVVERTENZA!

- Prima di mettersi in viaggio, controllare che la veranda sia completamente retratta. Non spostare mai il veicolo con la veranda aperta.
- Non viaggiare mai con la manovella agganciata. Rimuovere la manovella prima di mettersi in viaggio.
- Non guidare il veicolo se il telo è danneggiato o strappato anche se la veranda è stata regolarmente retratta! I bracci della veranda vengono tenuti dal telo. Se il telo si strappa durante il viaggio, la veranda scatta improvvisamente all'infuori. Questo può provocare gravi lesioni. Fissare la veranda in modo tale che non possa aprirsi inavvertitamente durante la marcia.
- **Non** aprire la veranda durante la marcia.

- **Non** aprire la veranda in presenza di forti raffiche di vento o se nevicata.
- Retrarre la veranda se si prevede l'arrivo di forte vento, pioggia intensa o neve.
- Assicurarci che non si accumuli acqua o neve sul telo. Se questo succede, la veranda può danneggiarsi o possono rompersi i bracci provocando così lesioni gravi o mortali.
- Non avvicinarsi alla veranda
 - se è rimasta aperta e c'è vento forte,
 - se vi si sono formati accumuli di acqua,
 - se vi si è depositata neve,
 - se sul telo si trova sporcizia pesante accumulata.La veranda può muoversi inaspettatamente, diventare instabile e piegarsi o spezzarsi.
- **PR2500, opzionale:** Se è danneggiato il cavo di collegamento della veranda, deve essere sostituito da personale specializzato.
- **PR2500, opzionale:** Scollegare l'alimentazione tramite l'interruttore on/off prima di pulire il veicolo nelle vicinanze della veranda o la stessa veranda.
- Non lasciare la veranda estratta incustodita. Retrarre la veranda prima di lasciare il luogo di sosta.
- In caso di barbecue con fiamme libere, tenere la veranda distante dal fuoco. Il telo può danneggiarsi con il calore o prendere fuoco.
- Il presente dispositivo può essere usato sia da bambini dagli 8 anni in su, sia da persone con ridotte capacità fisiche, sensoriali o mentali o con poca esperienza o conoscenze, se non lasciati soli o se istruiti sul suo utilizzo sicuro e in grado di capire i pericoli che possono sorgere.
- **PR2500, opzionale: Gli elettrodomestici non sono giocattoli!** Mettere il controllo remoto in un posto sicuro fuori dalla portata dei bambini! Impedire che i bambini possano giocare con l'interruttore a parete (accessorio).
- Controllare che i bambini non giochino con questo apparecchio.



AVVISO!

- Parcheggiare il motorhome o il caravan in modo da evitare che sul telo possa depositarsi sporcizia (rami, foglie o simili).
- Il telo della veranda non deve allentarsi ai lati, ma restare sempre ben teso. Se il telo si allenta, può sfregare sui bracci e venirne danneggiato.
Nel caso di verande lunghe, il telo non deve pendere al centro.

- Retrarre la veranda solamente se sul telo non è presente sporcizia (rami, foglie o simili), altrimenti in fase di retrazione la veranda può danneggiarsi.
- Tenere la veranda pulita per evitare danneggiamenti, macchie e muffa.
- Retrarre la veranda da bagnata solo in caso di emergenza. Estrarla nuovamente il prima possibile, altrimenti possono formarsi muffa o macchie o il colore può stingersi.
- Non piegare mai verso il basso un braccio della veranda o la mascherina per fare defluire l'acqua. La veranda in questo modo potrebbe piegarsi e il suo funzionamento essere compromesso.
- Non appendere oggetti alla veranda, né sulla mascherina anteriore, né sui bracci.
- Non utilizzare spray (ad es. spray insetticida, lacca per capelli) in prossimità della veranda. Il telo si sporcherebbe o l'effetto imperlante del telo potrebbe andare perso.
- Se dopo il montaggio della veranda non rimane spazio libero sufficiente sopra la porta, quest'ultima deve rimanere chiusa quando la veranda viene estratta o retratta, per impedire che la porta entri in contatto con i bracci o la tenda frontale.
Lo spazio libero necessario dipende dal tipo di porta (larghezza della porta, porta a vento, porta scorrevole) e dall'angolo d'inclinazione della veranda.

3 Dotazione

Quantità	Denominazione
1	Veranda
1	Manovella (solo verande senza motorino)
1	Puntone di tensionamento (solo per verande di lunghezza pari o superiore a 4 m)
1	Controllo remoto (solo PR2500, opzionale)
1	Interruttore veranda (solo PR2500, opzionale)
4	Picchetto
1	Manuale di istruzioni
1	Istruzioni di montaggio

4 Accessori

Disponibili come accessori (non in dotazione):

Descrizione

TieDown Kit

Cinghie per fissare la veranda

CampRoom

Tenda frontale e laterali per tendalino veranda in vari modelli con piedi di supporto in differenti dimensioni

RainProtect

Tenda frontale e laterali disponibili in differenti dimensioni

SunProtect

Tenda frontale e laterali disponibili in differenti dimensioni

Dometic Light LK120

Kit luci a LED con controllo remoto per il montaggio sui bracci della veranda

LED LightStrip

Striscia a LED disponibile in differenti lunghezze per il montaggio nel lato inferiore della veranda

Awning cleaner

Detergente speciale per la veranda

Repair Kit

Toppa di riparazione per veranda

5 Conformità d'uso

Le verande PerfectRoof PR2000 e PR2500 sono adatte per il montaggio su motorhome o caravan.

Le verande devono essere utilizzate solamente a veicolo fermo.

6 Descrizione delle caratteristiche tecniche

PerfectRoof PR2000 e PR2500 sono verande che possono essere retratte ed estratte con l'ausilio di una manovella.

La veranda PerfectRoof PR2500 può essere retratta ed estratta in via opzionale anche con un motorino a 12 V comandato tramite interruttore o controllo remoto.

La veranda viene fissata alla parete del veicolo o al suolo tramite aste.

Comandi del controllo remoto (solo PR2500, opzionale)

Pos. in fig. 1 , pagina 3	Descrizione
1	Retrazione della veranda
2	Stop
3	Estrazione della veranda
4	Interruttore on/off luce a LED (accessorio)

Comandi dell'interruttore (solo PR2500, opzionale)

Pos. in fig. 1 , pagina 3	Descrizione
1	Retrazione della veranda
2	Stop
3	Estrazione della veranda

7 Utilizzo della veranda

Osservare in particolare le istruzioni per la sicurezza in capitolo "Istruzioni di sicurezza" a pagina 100.

7.1 Indicazioni sul posteggio del veicolo



AVVISO!

- Posizionare il veicolo in modo che sul telo non si depositi sporcizia (rami, foglie o simili).
- Tenere la veranda pulita per evitare danneggiamenti, macchie e muffa.

7.2 Estrazione della veranda

Estrazione della veranda con la manovella



AVVERTENZA! Rischio di lesioni!

Mantenere una distanza sufficiente dagli oggetti o da altri veicoli. Dopo aver estratto la veranda, fra questa e gli altri oggetti o veicoli deve esserci una distanza minima di 40 cm.

- Inserire la manovella nell'apposita sede della veranda (fig. **2**, pagina 3).
- Ruotarla finché la veranda non è estratta di circa 1,5 m (fig. **3**, pagina 4).
- Scorrere l'asta destra completamente nella mascherina anteriore in modo tale che possa muoversi liberamente (fig. **5**, pagina 5).
- Portare l'asta destra di lato (fig. **5**, pagina 5).
- Aprire l'asta destra verso il basso e posizionarla al suolo (fig. **6**, pagina 6).
- Regolarla all'altezza desiderata (fig. **7**, pagina 6).
- Alzare la leva sull'asta per fissarla (fig. **8**, pagina 7).
- Procedere nello stesso modo per l'altra asta.
- Ruotare la manovella finché la veranda non viene estratta nella posizione desiderata. Posizionare nuovamente le aste in verticale ogni 30 cm sotto la tenda frontale per far sì che la veranda resti fissata sempre in posizione sicura.
- Ruotare indietro la manovella di ca. 1/4 di giro per portare il telo in tensione.

AVVISO! Fare attenzione a non causare danni.

Il telo della veranda non deve allentarsi ai lati, ma rimanere sempre ben teso. Se il telo si allenta, può sfregare sui bracci e venirne danneggiato. Nelle verande lunghe il telo non deve pendere al centro.

- Disinserire la manovella dall'apposita sede della veranda.



Estrazione della veranda con un motorino da 12 V (solo PR2500, opzionale)

AVVERTENZA! Rischio di lesioni!

Mantenere una distanza sufficiente dagli oggetti o da altri veicoli. Dopo aver estratto la veranda, fra questa e gli altri oggetti o veicoli deve esserci una distanza minima di 40 cm.

NOTA
Da azionare solo con controllo remoto:

- Quando il veicolo viene avviato, la veranda è ritratta in modo automatico. Durante la marcia del veicolo, la veranda è bloccata e non può essere estratta.
 - Il ricevitore emette un segnale acustico quando viene acceso.
 - Il funzionamento del controllo remoto può essere compromesso da radiodisturbi se un altro dispositivo nelle vicinanze utilizza la stessa frequenza.
 - Conservare il controllo remoto in un luogo sicuro mentre si è alla guida. Il magnete nella sede non è progettato per sopportare forti oscillazioni come quelle generate da una frenata improvvisa.
- Attivare il pulsante ▽ dell'interruttore o del controllo remoto, finché la veranda non è estratta di circa 1,5 metri (fig. **4**, pagina 4).
 - Scorrere l'asta destra completamente nella mascherina anteriore in modo tale che possa muoversi liberamente (fig. **5**, pagina 5).
 - Portare l'asta destra di lato (fig. **5**, pagina 5).
 - Aprire l'asta destra verso il basso e posizionarla al suolo (fig. **6**, pagina 6).
 - Regolarla all'altezza desiderata (fig. **7**, pagina 6).
 - Alzare la leva sull'asta per fissarla (fig. **8**, pagina 7).
 - Procedere nello stesso modo per l'altra asta.

- Premere il pulsante  dell'interruttore o del controllo remoto, finché la veranda non è estratta fino alla posizione richiesta. Posizionare nuovamente le aste in verticale ogni 30 cm sotto la tenda frontale per far sì che la veranda resti fissata sempre in posizione sicura.
- Premere l'interruttore  dell'interruttore o del controllo remoto per retrarre la veranda fino a che il telo non è teso.



AVVISO! Fare attenzione a non causare danni.

Il telo della veranda non deve allentarsi ai lati, ma rimanere sempre ben teso. Se il telo si allenta, può sfregare sui bracci e venirse danneggiato. Nelle verande lunghe il telo non deve pendere al centro.

Posizionamento delle aste sul suolo



AVVERTENZA! Rischio di lesioni!

- Posizionare le aste esclusivamente su una base rigida.
- Fare in modo che non scivolino via.

- Posizionare l'asta in verticale sotto la tenda frontale.
- Fissare l'asta al suolo con i picchetti (fig. **9**, pagina 7).
- Regolare un po' più in basso una delle due aste affinché la tenda frontale presenti una leggera pendenza. In questo modo la pioggia può scorrere via senza alcun ostacolo (fig. **10**, pagina 7).

Fissaggio delle aste al veicolo

È possibile fissare la veranda direttamente al veicolo se sono stati montati gli arresti per le aste.

- Far scorrere verso l'alto la copertura dell'arresto (fig. **11**, pagina 7).
- Agganciare l'asta nell'arresto (fig. **11**, pagina 7).
- Far scorrere verso il basso la copertura dell'arresto (fig. **11**, pagina 7).
- Regolare un po' più in basso una delle due aste affinché la tenda frontale presenti una leggera pendenza. In questo modo la pioggia può scorrere via senza alcun ostacolo (fig. **12**, pagina 8).

Montaggio del puntone di tensionamento (fig. 13, pagina 8)

Per verande con una lunghezza di 4 m o superiore, deve essere montato un puntone di tensionamento al centro della veranda. In questo modo si evita che la veranda penda.

- Inserire il puntone di tensionamento.
- Agganciare l'estremità superiore del puntone di tensionamento nell'apposito supporto presente sull'alloggiamento.
- Inserire l'altra estremità del puntone di tensionamento nell'apposito supporto presente nella tenda frontale.

7.3 Retrazione della veranda



AVVISO!

- Retrarre la veranda solamente se sul telo non è presente sporcizia (rami, foglie o simili), altrimenti in fase di chiusura, la veranda potrebbe danneggiarsi.
- Tenere la veranda pulita per evitare danneggiamenti, macchie e muffa.
- Durante la retenzione della veranda, fare attenzione che non rimanga bloccata da rami o altri oggetti.

- Rimuovere la sporcizia (rami, foglie o simili) che si trova sul telo.
- Liberare il fissaggio delle aste (picchetti o arresto sul veicolo).

Retrazione della veranda con la manovella

- Agganciare l'estremità superiore della manovella nell'apposita sede della veranda.
- Ruotarla finché la veranda non è estratta di appena 1,5 m circa. Posizionare nuovamente le aste in verticale ogni 30 cm sotto la tenda frontale per far sì che la veranda resti fissata sempre in posizione sicura.
- Abbassare la leva dell'asta destra per sbloccare le aste.
- Far scorrere le aste insieme in modo completo.
- Richiudere in alto l'asta destra.
- Portare l'asta destra nella tenda frontale.
- Spingere la parte inferiore dell'asta destra nell'arresto della tenda frontale.



- Retrarre nello stesso modo l'altra asta.
- Ruotare la manovella finché la veranda non è completamente retratta.
- Prima di partire, assicurarsi che la veranda sia completamente retratta. La tenda frontale deve aderire bene all'alloggiamento.
- Disinserire la manovella dall'apposita sede della veranda.



AVVISO! Fare attenzione a non causare danni.

Se la veranda viene retratta ancora bagnata, estrarla nuovamente per lasciarla asciugare alla prima occasione. Se il telo bagnato rimane arrotolato per lungo tempo, si formano muffe e i colori possono sbiadire.

Retrazione della veranda con un motorino da 12 V (solo PR2500, opzionale)

- Premere il pulsante  dell'interruttore o del controllo remoto, finché la veranda è estratta di appena 1,5 m circa. Posizionare nuovamente le aste in verticale ogni 30 cm sotto la tenda frontale per far sì che la veranda resti fissata sempre in posizione sicura.
- Abbassare la leva dell'asta destra per sbloccare le aste.
- Far scorrere le aste insieme in modo completo.
- Richiudere in alto l'asta destra.
- Portare l'asta destra nella tenda frontale.
- Spingere la parte inferiore dell'asta destra nell'arresto della tenda frontale.
- Retrarre nello stesso modo l'altra asta.
- Premere il pulsante  dell'interruttore o del controllo remoto, finché la veranda non è estratta in modo completo.
- Prima di partire, assicurarsi che la veranda sia completamente retratta. La tenda frontale deve aderire bene all'alloggiamento.



AVVISO! Fare attenzione a non causare danni.

Se la veranda viene retratta ancora bagnata, estrarla nuovamente per lasciarla asciugare alla prima occasione. Se il telo bagnato rimane arrotolato per lungo tempo, si formano muffe e i colori possono sbiadire.

7.4 Regolazione del motorino da 12 V (solo PR2500, opzionale)



NOTA

Il motorino da 12 V è premontato nell'albero.

Se la veranda non si apre o chiude più completamente, è necessario eseguire la regolazione del motorino da 12 V (fig. **14**, pagina 9).

7.5 Sostituzione delle batterie del controllo remoto e dell'interruttore a parete (solo PR2500, opzionale)



NOTA

Se il LED del controllo remoto **non** si accende dopo aver premuto uno dei pulsanti, la batteria del controllo remoto è scarica.

- Aprire l'alloggiamento (fig. **15** 1, pagina 9).
- Rimuovere la vecchia batteria dalla sede.
- Inserire una batteria nuova (tipo CR2450 per il controllo remoto, tipo CR2430 per l'interruttore a parete, fig. **15** 2, pagina 9) nella sede, con il polo positivo orientato verso l'alto.
- Rimontare il controllo remoto e l'interruttore a parete.



Proteggete l'ambiente!

Gli accumulatori e le batterie non devono essere raccolti insieme ai rifiuti domestici.

Consegnare gli accumulatori difettosi o le batterie usate al rivenditore o presso un centro di raccolta.

8 Pulizia e cura

8.1 Pulizia



AVVISO! Pericolo di danni!

- Non pulire **mai** la veranda con un'idropulitrice.
- Per la pulizia non impiegare oggetti appuntiti o detersivi corrosivi perché potrebbero danneggiare il prodotto.

- Togliere dal telo qualsiasi deposito di sporcizia (rami, foglie o simili) per evitare danneggiamenti, macchie e muffa. La veranda può essere danneggiata anche in fase di retrazione.
- Pulire regolarmente il telo della veranda per rimuovere la polvere e lo sporco:
 - Utilizzare 30 ml di detersivo e 30 ml di candeggina diluiti in 10 l di acqua.
 - Insaponare il telo con questa soluzione e lasciare agire il detersivo liquido per cinque minuti.
 - Risciacquare accuratamente con acqua pulita.Assicurarsi che il detersivo liquido con la candeggina sia completamente lavato via, altrimenti può danneggiare il telo.
 - Lasciar asciugare il telo.



NOTA

Il produttore raccomanda:
per la pulizia del pannello utilizzare il detersivo per verande
(n. art. 9600000165, disponibile presso il proprio Punto di Assistenza).

8.2 Lubrificazione

- All'occorrenza lubrificare gli snodi della veranda con cera di paraffina, olio al teflon o al silicone.

8.3 Controllo



AVVERTENZA!

Non utilizzare la veranda se necessita di registrazioni o riparazioni.
Se si riscontrano danni, rivolgersi al servizio di assistenza del rispettivo paese (per gli indirizzi, vedi il retro del manuale di istruzioni).

- Ispezionare regolarmente la veranda per eventuali sbilanciamenti e usura o danneggiamenti alle parti critiche.

- Controllare regolarmente la veranda:
 - Il telo presenta danneggiamenti?
 - I bracci e la tenda frontale presentano danneggiamenti o segni di usura?
 - La veranda si chiude correttamente?

8.4 Serraggio delle viti sulle cerniere

Le viti nelle cerniere devono essere serrate dopo il primo utilizzo:

- dopo la prima vacanza in cui si è utilizzata la veranda
- dopo 20000 km di marcia del veicolo o sei mesi dopo il montaggio della veranda (ciò che si presenta prima)

Inoltre si consiglia di controllare le viti della cerniera in occasione dell'ispezione regolare del veicolo.

Per il serraggio delle viti rivolgersi al proprio servizio di assistenza.

Istruzioni per il servizio di assistenza (fig. 16, pagina 10)



AVVISO!

I bracci della veranda devono essere liberi da carichi, affinché la coppia di serraggio delle viti non venga falsata.

- Sollevare leggermente la tenda frontale per togliere il carico dalla cerniera.
- Stringere le viti con 15 – 25 Nm.

8.5 Rammendare le piccole forature nel telo

È possibile rammendare le piccole forature nel telo o nei punti in cui il rivestimento si consuma:

- con uno straccio di cotone distribuire intorno ai punti danneggiati un po' di cerotto in vinile liquido (n. art. 9103104018, disponibile presso il proprio servizio di assistenza).
- ✓ Il cerotto in vinile liquido scioglie leggermente il rivestimento. Il rivestimento chiude il foro mentre si asciuga.
- Attendere che la riparazione si sia asciugata prima di retrarre di nuovo la veranda.

9 Eliminazione dei guasti



NOTA

Se non si riesce a rimuovere il guasto con l'ausilio della seguente tabella, contattare il proprio servizio di assistenza locale (l'indirizzo si trova sul retro del manuale di istruzioni).

Guasto	Possibile causa	Proposta di soluzione
Solo PR2500: Il motorino non reagisce ai comandi del controllo remoto.	La batteria del controllo remoto è scarica.	Premere brevemente uno dei pulsanti \triangle o ∇ . Se il LED del controllo remoto non si accende, la batteria è scarica. Sostituire la batteria, vedi capitolo "Sostituzione delle batterie del controllo remoto e dell'interruttore a parete (solo PR2500, opzionale)" a pagina 110.
	Il controllo remoto non è più appaiato con il motorino o non lo è in modo corretto.	Riprogrammare il controllo remoto, vedi le istruzioni di montaggio.
	Alimentazione elettrica non disponibile	Controllare i collegamenti elettrici.
	Il motorino è guasto.	Retrarre la veranda manualmente e contattare il servizio di assistenza nel rispettivo Paese.

10 Garanzia

Vale il termine di garanzia previsto dalla legge. Qualora il prodotto risultasse difettoso, La preghiamo di rivolgersi al proprio rivenditore specializzato o alla filiale del produttore del suo Paese (l'indirizzo si trova sul retro del manuale di istruzioni).

Per la riparazione e per il disbrigo delle condizioni di garanzia è necessario inviare la seguente documentazione:

- una copia della fattura con la data di acquisto del prodotto,
- un motivo su cui fondare il reclamo, oppure una descrizione del guasto.

11 Smaltimento

- Raccogliere il materiale di imballaggio possibilmente negli appositi contenitori di riciclaggio.



Quando il prodotto viene messo fuori servizio definitivamente, informarsi al centro di riciclaggio più vicino, oppure presso il proprio rivenditore specializzato, sulle prescrizioni adeguate concernenti lo smaltimento.

12 Specifiche tecniche

PerfectRoof PR 2000						
Larghezza:	2,65 m	3 m	3,25 m	3,5 m	3,75 m	4 m
Estrazione:	2 m	2,5 m				
Peso:	18 kg	21 kg	22 kg	24 kg	27 kg	28 kg

PerfectRoof PR 2500				
Larghezza:	3,5 m	3,75 m	4 m	4,5 m
Estrazione:	2,5 m / 2,75 m			
Peso:	27 kg	28 kg	30 kg	33 kg

PerfectRoof PR 2500			
Larghezza:	5 m	5,5 m	6 m
Estrazione:	2,5 m / 2,75 m		
Peso:	36 kg	40 kg	45 kg

	Motorino da 12 V (solo PR2500, opzionale)
Tensione di allacciamento:	12 V $\overline{=}$ (11 – 15 V)
Intensità di corrente:	7 A
Potenza di uscita:	84 W
Coppia:	35 Nm
Certificati di controllo:	



WAARSCHUWING!

- Deze handleiding moet voor gebruik, inrichting, reiniging en onderhoud worden gelezen en begrepen.
- Dit toestel moet door een vakman worden geïnstalleerd. Onjuiste installatie kan leiden tot ernstig letsel. Constructiewijzigingen van het toestel kunnen zeer gevaarlijk zijn en leiden tot ernstig letsel en schade aan het toestel.
- Deze handleiding moet bij het toestel worden bewaard. De eigenaar moet de handleiding nauwkeurig lezen.

Inhoudsopgave

1	Aanwijzingen voor het gebruik van de handleiding	117
2	Veiligheidsinstructies	117
3	Omvang van de levering	120
4	Toebehoren.	121
5	Gebruik volgens de voorschriften	121
6	Technische beschrijving	122
7	Luifel bedienen	123
8	Reiniging en onderhoud.	129
9	Verhelpen van storingen.	131
10	Garantie	131
11	Afvoer	132
12	Technische gegevens	132

1 Aanwijzingen voor het gebruik van de handleiding

**WAARSCHUWING!**

Veiligheidsaanwijzing: Het niet naleven kan leiden tot overlijden of ernstig letsel.

**LET OP!**

Het niet naleven ervan kan leiden tot materiële schade en de werking van het product beperken.

**INSTRUCTIE**

Aanvullende informatie voor het bedienen van het product.

2 Veiligheidsinstructies

Neem de veiligheidsinstructies en voorschriften van de voertuigfabrikant en de servicewerkplaatsen in acht.

De fabrikant kan in de volgende gevallen niet aansprakelijk worden gesteld voor schade:

- beschadiging van het product door mechanische invloeden en overspanningen
- veranderingen aan het product zonder uitdrukkelijke toestemming van de fabrikant
- gebruik voor andere dan de in de handleiding beschreven toepassingen

Neem volgende waarschuwingen in acht:

**WAARSCHUWING!**

- Controleer voor het vertrek of het luifel volledig opgetrokken is. Beweeg bij een geopend luifel nooit het voertuig.
- Rijd nooit met ingehangen kruk. Haal de kruk voor het rijden eraf.
- Rij niet met het voertuig als de doek beschadigd of ingescheurd is, ook als het luifel reglementair gesloten is. De luifelarmen worden door de doek vastgehouden. Als de doek bij het rijden scheurt, springt het luifel plots los. Dat kan tot zware verwondingen leiden. Bevestig het luifel zodanig dat het tijdens het rijden niet plotseling en onverwacht open kan gaan.

- Open de luifel **niet** tijdens rijden.
- Open het luifel **niet** bij sterke wind of sneeuwval.
- Schuif het luifel in als sterke wind, zware regen of sneeuwval worden verwacht.
- Zorg ervoor dat zich geen water of sneeuw op de doek verzamelt. Anders kan het luifel beschadigd worden of de luifelarmen kunnen afbreken en zo ernstig letsel of de dood veroorzaken.
- Blijf uit de buurt van de luifel
 - als dit tijdens zware wind geopend is
 - als zich waterplassen op het scherm hebben gevormd
 - als het scherm met sneeuw is bedekt
 - als zich veel grof vuil op het scherm bevindt.De luifel kan onverwacht bewegen, instabiel worden of buigen of afbreken.
- **PR2500, optioneel:** Als de verbindingkabel van de luifel is beschadigd, moet deze door een deskundige worden vervangen.
- **PR2500, optioneel:** Ontkoppel de stroomvoorziening met de aan/uit-schakelaar alvorens het voertuig in de buurt van luifel of de luifel zelf te reinigen.
- Laat het neergelaten luifel niet onbeheerd. Trek het luifel op voordat u uw standplaats verlaat.
- Houd bij het barbecueën met open vuur voldoende afstand van het luifel. De doek kan door de hitte beschadigd worden of in brand vliegen.
- Dit toestel kan door kinderen vanaf 8 jaar en ouder en door personen met verminderde fysieke, zintuiglijke of geestelijke vermogens of tekortschietend ervaring en kennis gebruikt worden, als ze onder toezicht staan of als hun is uitgelegd hoe ze het toestel veilig kunnen gebruiken. Ook dienen ze inzicht te hebben in de gevaren die het gebruik van het toestel met zich meebrengt.
- **PR2500, optioneel: Elektrische toestellen zijn geen speelgoed.**
Bewaar de afstandsbediening buiten het bereik van kinderen. voorkom dat kinderen met de wandchakelaar spelen (accessoire).
- Kinderen mogen niet met het apparaat spelen.

**LET OP!**

- Parkeer de camper of caravan zodanig dat geen vuil (takken, bladeren en dergelijke) op het dek belanden.

- Het doek van de luifel mag langs de randen niet doorhangen, maar moet steeds strak staan. Als het doek doorhangt, kan deze tegen de armen schuren en worden beschadigd.
Het doek mag bij lange luifels niet in het midden doorhangen.
- Trek het luifel alleen op als er geen vuil (takken, bladeren of dergelijke) op de doek ligt. Anders kan de luifel bij optrekken worden beschadigd.
- Houd de luifel schoon, om schuurplekken, vlekken en schimmel te voorkomen.
- Schuif het luifel uitsluitend uit veiligheidsredenen nat in. Schuif het onmiddellijk weer uit, indien dit mogelijk is. Anders bestaat gevaar voor schimmelvorming, vlekken of verbleken van de kleur.
- Verbuig nooit een luifelarm of afdekking omlaag om water van de luifel af te laten lopen. De luifel kan hierdoor buigen en de werking kan gehinderd worden.
- Hang geen voorwerpen aan de luifel, noch aan de frontafdekking noch aan de luifelarmen.
- Gebruik geen sprays (bijv. insectenspray, haarspray) in de buurt van de luifel. De doek wordt hierdoor vervuild of het waterafstotende effect van de doek kan hierdoor verloren gaan.
- Als na inbouw van het luifel onvoldoende vrije ruimte boven de deur over is, moet de deur tijdens in- of uitbewegen gesloten blijven om contact van de deur met de armen of de frontlijst te vermijden.
De vereiste vrije ruimte hangt af van de bouwwijze van de deur (deurbreedte, wenkende deur of schuifdeur) alsmede van de ingestelde hoek van de luifel.

3 Omvang van de levering

Aantal	Aanduiding
1	Luifel
1	Handkruk (alleen luifels zonder motor)
1	Spanstang (alleen voor luifels met een lengte van 4 m of meer)
1	Afstandsbediening (alleen PR2500, optioneel)
1	Luifelschakelaar (alleen PR2500, optioneel)
4	Haring
1	Bedieningshandleiding
1	Montagehandleiding

4 Toebehoren

Als toebehoren verkrijgbaar (niet inbegrepen in de omvang van de levering):

Beschrijving

TieDown Kit

Riemen voor het spannen van de luifels

CampRoom

Luifeltentfront en -zijdelen voor verschillende modellen met steunpoten in verschillende maten

RainProtect

Frontpaneel en zijdelen verkrijgbaar in verschillende maten

SunProtect

Frontpaneel en zijdelen verkrijgbaar in verschillende maten

Dometic Light LK120

LED-verlichtingsset met afstandsbediening voor de montage aan de luifelarmen

LED LightStrip

LED-strip beschikbaar in verschillende lengtes voor installatie aan de onderzijde van de luifel

Awning cleaner

Speciaal luifelreinigingsmiddel

Repair Kit

Luifelreparatiedoek

5 Gebruik volgens de voorschriften

De PerfectRoof PR2000 en PR2500 luifels zijn geschikt installatie op campers of caravans.

De luifels mogen uitsluitend worden gebruikt, als het voertuig stilstaat.

6 Technische beschrijving

PerfectRoof PR2000 en PR2500 zijn luifels die met behulp van een handkruk kunnen worden opgetrokken en neergelaten.

De PerfectRoof PR2500 luifel kan optioneel ook worden neergelaten met een 12 V-motor die met een schakelaar of afstandsbediening wordt geregeld.

De luifels zijn beveiligd met steunen tegen de voertuigwand of op de grond beveiligd.

Regelingen van de afstandsbediening (alleen PR2500, optioneel)

Nr. in afb. 1 , pagina 3	Beschrijving
1	Luifel optrekken
2	Stop
3	Luifel neerlaten
4	Schakelaar led-licht aan/uit (accessoire)

Regelingen van de schakelaar (alleen PR2500, optioneel)

Nr. in afb. 1 , pagina 3	Beschrijving
1	Luifel optrekken
2	Stop
3	Luifel neerlaten

7 Luifel bedienen

Neem vooral de veiligheidsinstructies in acht in hoofdstuk „Veiligheidsinstructies“ op pagina 117.

7.1 Aanwijzingen bij de standplaats van het voertuig



LET OP!

- Stel het voertuig zodanig op dat er geen vuil (takken, bladeren of dergelijke) op de doek terecht kunnen komen.
- Houd de luifel schoon, om schuurplekken, vlekken en schimmel te voorkomen.

7.2 Luifel neerlaten

Luifel met handkruk neerlaten



WAARSCHUWING! Gevaar voor verwonding.

Houd voldoende afstand tot voorwerpen of andere voertuigen. Na het neerlaten moet rondom een minimumafstand tot andere voorwerpen of voertuigen van 40 cm worden aangehouden.

- Vergrendel de handkruk in de opname van de luifel (afb. **2**, pagina 3).
- Draai de handkruk tot de luifel ongeveer 1,5 m is uitgeschoven (afb. **3**, pagina 4).
- Schuif de rechter steunen in de frontkap volledig in elkaar zodat deze vrij kunnen bewegen (afb. **5**, pagina 5).
- Draai de rechter steun opzij (afb. **5**, pagina 5).
- Klap de rechter steun omlaag weg en plaats deze op de bodem (afb. **6**, pagina 6).
- Stel de steun in op de gewenste hoogte (afb. **7**, pagina 6).
- Klap de hendel van de steun omhoog om de steun te fixeren (afb. **8**, pagina 7).
- Schuif de andere steun ook in.
- Draai de handkruk tot de luifel in de gewenste stand is neergelaten. Positioneer de steunen elke 30 cm verticaal en onder het frontpaneel zodat de luifel steeds veilig wordt ondersteund.
- Draai de handkruk ca. een 1/4 omdraaiing terug om de doek te spannen.



LET OP! Gevaar voor beschadiging.

Het doek van het luifel mag langs de randen net doorhangen, maar moet steeds strak staan. Als de doek doorhangt, kan ze aan de armen schuren en beschadigd worden.

Bij lange luifels mag de doek in het midden doorhangen.

- Neem de handkruk uit de opname van de luifel.

De luifel met een 12 V motor neerlaten (alleen PR2500, optioneel)



WAARSCHUWING! Gevaar voor verwonding.

Houd voldoende afstand tot voorwerpen of andere voertuigen. Na het neerlaten moet rondom een minimumafstand tot andere voorwerpen of voertuigen van 40 cm worden aangehouden.





INSTRUCTIE

Alleen voor bediening met de afstandsbediening:

- Als het voertuig wordt gestart, wordt de luifel automatisch ingeschoven. Als het voertuig beweegt, is de luifel geblokkeerd en kan niet worden neergelaten.
- De ontvanger piept een keer, als hij wordt ingeschakeld.
- Gebruik van de afstandsbediening kan worden beïnvloed door andere apparaten, als deze dichtbij met dezelfde frequentie worden gebruikt.
- Bewaar de afstandsbediening op een veilige plek, als u rijdt. De magneet in de houder is niet ontworpen voor sterke trillingen, zoals plotseling remmen.

- Bedien de toets ▽ van de schakelaar of de afstandsbediening tot de luifel ongeveer 1,5 m is neergelaten (afb. **4**, pagina 4).
- Schuif de rechter steunen in de frontkap volledig in elkaar zodat deze vrij kunnen bewegen (afb. **5**, pagina 5).
- Draai de rechter steun opzij (afb. **5**, pagina 5).
- Klap de rechter steun omlaag weg en plaats deze op de bodem (afb. **6**, pagina 6).
- Stel de steun in op de gewenste hoogte (afb. **7**, pagina 6).
- Klap de hendel van de steun omhoog om de steun te fixeren (afb. **8**, pagina 7).
- Schuif de andere steun ook in.

- Bedien de toets  van de schakelaar of de afstandsbediening tot de luifel tot de gewenste positie is neergelaten. Positioneer de steunen elke 30 cm verticaal en onder het frontpaneel zodat de luifel steeds veilig wordt ondersteund.
- Bedien de toets  van de schakelaar of de afstandsbediening om de luifel in te schuiven tot het doek gespannen is.



LET OP! Gevaar voor beschadiging.

Het doek van het luifel mag langs de randen net doorhangen, maar moet steeds strak staan. Als de doek doorhangt, kan ze aan de armen schuren en beschadigd worden.

Bij lange luifels mag de doek in het midden doorhangen.

Steunen op de grond plaatsen



WAARSCHUWING! Gevaar voor verwonding

- Plaats de steunen uitsluitend op een vaste ondergrond.
- Beveilig de steun tegen wegglijden.

- Plaats de steun verticaal onder de frontkap.
- Beveilig de steun met haringen (afb. **9**, pagina 7).
- Plaats een steun iets dieper, zodat de frontkap iets schuin hangt. Zo kan regen direct weglopen (afb. **10**, pagina 7).

Steun aan het voertuig bevestigen

U kunt het luifel direct aan uw voertuig bevestigen, indien u de steunvergrendelingen heeft gemonteerd.

- Schuif de afdekking van de vergrendeling omhoog (afb. **11**, pagina 7).
- Hang de steun in de vergrendeling (afb. **11**, pagina 7).
- Schuif de afdekking van de vergrendeling omlaag (afb. **11**, pagina 7).
- Plaats een steun iets dieper, zodat de frontkap iets schuin hangt. Zo kan regen direct weglopen (afb. **12**, pagina 8).

De spanstang monteren (afb. **13, pagina 8)**

Bij luifels met een lengte van 4 m of meer moet een spanstang in het midden van het luifel worden bevestigd. Hierdoor wordt verhinderd dat het luifel doorhangt.

- Schuif de spanstang erin.

- Vergrendel het bovineinde van de spanstang in de opname van de behuizing.
- Schuif het andere einde van de spanstang in de opname in het frontpaneel.

7.3 Luifel optrekken



LET OP!

- Trek het luifel alleen op als er geen vuil (takken, bladeren of dergelijke) op de doek ligt. Bij het optrekken kan het luifel anders beschadigd worden.
- Houd de luifel schoon, om schuurplekken, vlekken en schimmel te voorkomen.
- Let er bij het optrekken van de luifel op dat er geen takken of andere voorwerpen worden ingeklemd.

- Verwijder vuil (takken, bladeren of dergelijke) dat op de doek ligt.
- Maak de bevestiging van de steunen los (haringen of vergrendeling van het voertuig).

Luifel met handkruk inschuiven



- Vergrendel het bovineinde van de handkruk in de opname van het luifel.
- Draai de handzwengel tot het luifel nog slechts 1,5 m uitgeschoven is. Positioneer de steunen elke 30 cm verticaal en onder het frontpaneel zodat de luifel steeds veilig wordt ondersteund.
- Klap de hendel van de rechtersteun omlaag om de steun los te maken.
- Schuif de steun volledig in elkaar.
- Klep de rechtersteun omhoog.
- Draai de rechtersteun in de frontkap.
- Schuif het onderste deel van de rechter steun in de vergrendeling van de frontkap.
- Schuif de andere steun op dezelfde wijze in.
- Draai aan de handzwengel tot het luifel volledig opgetrokken is.
- Controleer of het luifel volledig opgetrokken is voor u vertrekt. Het frontpaneel moet dicht tegen de behuizing liggen.
- Neem de handkruk uit de opname van de luifel.



LET OP! Gevaar voor beschadiging.

Als de luifel in natte toestand wordt opgetrokken, deze zo snel mogelijk weer neerlaten en laten drogen. Als het natte doek langdurig opgerold blijft, ontstaat schimmel en kan het doek verkleuren.

De luifel met een 12 V motor optrekken (alleen PR2500, optioneel)

- Bedien de toets  van de schakelaar of de afstandsbediening tot de luifel slechts ongeveer 1,5 m is neergelaten. Positioneer de steunen elke 30 cm verticaal en onder het frontpaneel zodat de luifel steeds veilig wordt ondersteund.
- Klap de hendel van de rechtersteun omlaag om de steun los te maken.
- Schuif de steun volledig in elkaar.
- Klep de rechtersteun omhoog.
- Draai de rechtersteun in de frontkap.
- Schuif het onderste deel van de rechter steun in de vergrendeling van de frontkap.
- Schuif de andere steun op dezelfde wijze in.
- Bedien de toets  van de schakelaar of de afstandsbediening tot de luifel compleet is neergelaten.
- Controleer of het luifel volledig opgetrokken is voor u vertrekt. De frontkap moet dicht tegen de behuizing liggen.



LET OP! Gevaar voor beschadiging.

Als de luifel in natte toestand wordt opgetrokken, deze zo snel mogelijk weer neerlaten en laten drogen. Als het natte doek langdurig opgerold blijft, ontstaat schimmel en kan het doek verkleuren.

7.4 De 12-V-motor afstellen (alleen PR2500, optioneel)



INSTRUCTIE

De 12-V-motor is voorgeassembleerd in de doekas.

Indien de luifel niet meer volledig sluit of opent, de 12-V-motor instellen (afb. **14**, pagina 9).

7.5 De batterijen van de afstandsbediening en de wandschakelaar vervangen (alleen PR2500, optioneel)



INSTRUCTIE

Als de led van de afstandsbediening na indrukken van een van de toetsen **niet** gaat branden, is de batterij van de afstandsbediening leeg.

- ▶ Open de behuizing (afb. **15** 1, pagina 9).
- ▶ Neem de oude batterij uit de houder.
- ▶ Plaats een nieuwe batterij (type CR2450 voor afstandsbediening, type CR2430 voor wandschakelaar, afb. **15** 2, pagina 9) in de houder met de pluspool omhoog.
- ▶ Monteer de afstandsbediening of wandschakelaar.



Bescherm uw milieu!

Accu's en batterijen horen niet thuis in het huishoudelijke afval. Geef uw defecte of verbruikte of defecte accu's bij de leverancier of bij een verzamelpunt af.

8 Reiniging en onderhoud

8.1 Reinigen



LET OP! Gevaar voor beschadiging!

- Reinig het luifel **nooit** met een hogedrukreiniger.
- Gebruik voor het reinigen geen bijtende reinigingsmiddelen of harde voorwerpen, het product zou hierdoor kunnen beschadigen.

- Verwijder grondig al het vuil (takken, bladeren en dergelijke) dat op de doek ligt om schuurplekken, vlekken en schimmel te vermijden. Bovendien kan de luifel worden beschadigd, als deze wordt ingeschoven.
- Reinig de doek van het luifel regelmatig om stof en vuil te verwijderen:
 - Gebruik hiervoor water met 30 ml reinigingsmiddel en 30 ml bleekmiddel op 10 liter water.
 - Zeep de doek daarmee in en laat de reinigingsvloeistof vijf minuten inwerken.
 - Spoel grondig met helder water na.
Zorg ervoor dat de reinigingsvloeistof met het bleekmiddel volledig afgewassen is. Anders kan de doek beschadigd worden.
 - Laat de doek drogen.



INSTRUCTIE

De fabrikant adviseert:

Gebruik voor de reiniging van de doek het Dometic luifelreinigingsmiddel (artikelnr. 9600000165, verkrijgbaar bij uw servicepartner).

8.2 Smeren

- Behandel indien nodig de scharnieren van het luifel met paraffinewas of teflon- of siliconeolie.

8.3 Controleren



WAARSCHUWING!

Gebruik het luifel niet, als instellingen of reparaties moeten worden uitgevoerd.

Als u schade vaststelt, neem dan contact op met de servicepartner in het betreffende land (adressen zie achterkant van de handleiding).

- Controleer het luifel regelmatig op onbalans en slijtage alsmede op beschadiging van kritieke onderdelen.
- Controleer het luifel regelmatig:
 - Is de doek onbeschadigd?
 - Zijn de armen en de frontkap onbeschadigd en zonder slijtagesporen?
 - Sluit het luifel correct?

8.4 Schroeven van de scharnieren aandraaien

De schroeven van de scharnieren moeten na eerste belastingen opnieuw worden vastgedraaid:

- na de eerste vakantie met gebruik van het luifel
- na 20000 km rijden of zes maanden na inbouw van het zonneschermb (welke het eerste is)

Bovendien moeten de schroeven van het scharnier bij regelmatige voertuigcontroles worden gecontroleerd.

Neem voor het vastdraaien van de schroeven contact op met uw servicepartner.

Instructies voor service (afb. 16, pagina 10)



LET OP!

De luifelarmen moeten onbelast zijn. Dit om te voorkomen dat de momenten van de schroeven worden veranderd.

- Til de frontlijst iets op zodat het scharnier lastvrij is.
- Draai de schroeven aan met 15 – 25 Nm.

8.5 Kleine gaatjes in de doek repareren

Kleine gaatjes in de doek of plaatsen waarop de coating verdwijnt, kunt u zelf repareren:

- Wrijf met een katoenen doek rondom de beschadigde plaats een beetje vloeibare vinylplamuur (artikelnr. 9103104018, verkrijgbaar via uw servicepartner).
- ✓ De vloeibare vinylplamuur lost de coating op. De coating sluit het gat bij het drogen.
- Wacht tot de plaats droog is voor u het luifel opnieuw optrekt.

9 Verhelpen van storingen



INSTRUCTIE

Als een storing niet met de onderstaande tabel kan worden verholpen, neem dan contact op met de desbetreffende servicepartner in uw land (zie de achterzijde van de handleiding voor het adres).

Storing	Mogelijke oorzaak	Voorstel tot oplossing
Alleen PR2500: De motor reageert niet op de afstandsbediening.	De batterij van de afstandsbediening is bijna leeg.	Druk kort op een van de toetsen \triangle of ∇ . Als de led van de afstandsbediening niet gaat branden, is de batterij leeg. Vervang de batterij, zie hoofdstuk „De batterijen van de afstandsbediening en de wandschakelaar vervangen (alleen PR2500, optioneel)” op pagina 128.
	De afstandsbediening is niet meer of niet juist voor de motor ingesteld.	Programmeer de afstandsbediening opnieuw, zie de installatiehandleiding.
	Stroomvoorziening niet aanwezig	Controleer de elektrische verbindingen.
	De motor is defect.	Haal de luifel handmatig op en raadpleeg de servicepartner in het desbetreffende land.

10 Garantie

De wettelijke garantieperiode is van toepassing. Als het product defect is, wendt u zich tot uw speciaalzaak of tot het filiaal van de fabrikant in uw land (adressen zie achterkant van de handleiding).

Voor de afhandeling van de reparatie of garantie dient u de volgende documenten mee te sturen:

- een kopie van de factuur met datum van aankoop,
- reden van de klacht of een beschrijving van de storing.

11 Afvoer

- Laat het verpakkingsmateriaal indien mogelijk recycelen.



Als u het product definitief buiten bedrijf stelt, informeer dan bij het dichtstbijzijnde recyclingcentrum of uw speciaalzaak naar de betreffende afvoervoorschriften.

12 Technische gegevens

PerfectRoof PR 2000						
Breedte:	2,65 m	3 m	3,25 m	3,5 m	3,75 m	4 m
Neergelaten:	2 m	2,5 m				
Gewicht:	18 kg	21 kg	22 kg	24 kg	27 kg	28 kg

PerfectRoof PR 2500				
Breedte:	3,5 m	3,75 m	4 m	4,5 m
Neergelaten:	2,5 m / 2,75 m			
Gewicht:	27 kg	28 kg	30 kg	33 kg

PerfectRoof PR 2500			
Breedte:	5 m	5,5 m	6 m
Neergelaten:	2,5 m / 2,75 m		
Gewicht:	36 kg	40 kg	45 kg

	12 V-motor (alleen PR2500, optioneel)
Aansluitspanning:	12 V $\overline{\text{---}}$ (11 – 15 V)
Stroomsterkte:	7 A
Uitgangsvermogen:	84 W
Draaimoment:	35 Nm
Keurmerk/certificaat:	



ADVARSEL!

- Denne vejledning skal læses og forstås før anvendelsen, indstillingen, rengøringen og vedligeholdelsen.
- Dette apparat skal installeres af en fagmand. En forkert montering kan medføre alvorlige kvæstelser. Ombygninger på apparatet kan være yderst farlige og medføre alvorlige kvæstelser eller skader på apparatet.
- Denne vejledning skal blive ved apparatet. Ejeren skal læse den opmærksomt.

Indholdsfortegnelse

1	Henvisninger vedr. brug af betjeningsvejledningen	135
2	Sikkerhedshenvisninger	135
3	Leveringsomfang	137
4	Tilbehør	138
5	Korrekt brug	138
6	Teknisk beskrivelse	139
7	Betjening af markisen	140
8	Rengøring og vedligeholdelse	145
9	Udbedring af fejl	148
10	Garanti	148
11	Bortskaffelse	149
12	Tekniske data	149

1 Henvisninger vedr. brug af betjeningsvejledningen

**ADVARSEL!**

Sikkerhedshenvisning: Manglende overholdelse kan medføre død eller alvorlig kvæstelse.

**VIGTIGT!**

Manglende overholdelse kan medføre materielle skader og begrænse produktets funktion.

**BEMÆRK**

Supplerende informationer om betjening af produktet.

2 Sikkerhedshenvisninger

Overhold sikkerhedshenvisningerne og pålæggene, der er udstedt af køretøjsproducenten og af automobilbranchen!

Producenten påtager sig intet ansvar for skader i følgende tilfælde:

- Beskadigelser på produktet på grund af mekanisk påvirkning og overspænding
- Ændringer på produktet uden udtrykkelig tilladelse fra producenten
- Anvendelse til andre formål end dem, der er beskrevet i vejledningen

Overhold følgende advarselshenvisninger:

**ADVARSEL!**

- Kontrollér, om markisen er kørt helt ind, før du kører. Flyt ikke køretøjet, når markisen er åbnet.
- Kør aldrig med påsat håndsving. Tag håndsvinget af, før du kører.
- Kør ikke med køretøjet, når dugen er beskadiget eller har revner, selv om markisen er lukket korrekt! Markisearmene holdes af dugen. Hvis dugen rives over under kørslen, køres markisen pludseligt ud. Det kan medføre alvorlige kvæstelser. Sørg for at sikre markisen, så den ikke kan køre ud pludseligt og uventet under kørslen.
- Åbn **ikke** markisen under kørslen.
- Åbn **ikke** markisen ved kraftig vind eller i snevejr.

- Kør markisen ind, hvis der forventes kraftig vind, kraftig regn eller snevejr.
- Sørg for, at der ikke samler sig vand eller sne på dugen. Ellers kan markisen blive beskadiget, eller markisearmene kan brække af og forårsage alvorlige kvæstelser eller død.
- Nærm dig ikke markisen,
 - når den blev efterladt åben under kraftig vind,
 - når der har dannet sig vandpytter på den,
 - når der har samlet sig sne,
 - når der befinder sig meget grov smuds på markisens dug.Markisen kan bevæge sig uventet, blive ustabil og bøjes eller brække.
- **PR2500, option:** Hvis markisens tilslutningskabel er beskadiget, skal det udskiftes af en ekspert.
- **PR2500, option:** Afbryd strømforsyningen ved hjælp af tænd/slukkontakten, før du rengør køretøjet i nærheden af markisen eller selve markisen.
- Lad ikke den udkørte markise være uden opsyn. Kør markisen ind, før du forlader stedet.
- Sørg for afstand til markisen, når der grilles med åben ild. Dugen kan blive beskadiget af varmen eller bryde i brand.
- Dette apparat kan anvendes af børn over 8 år og derudover af personer med begrænsede fysiske, sanse- eller mentale evner eller uden erfaring eller viden, hvis de er under opsyn eller blev instrueret i sikker brug af apparatet og forstår farerne, der følger heraf.
- **PR2500, option: El-apparater er ikke legetøj!**
Opbevar fjernbetjeningen uden for børns rækkevidde. Sørg for, at børn ikke leger med vægkontakten (tilbehør).
- Børn bør være under opsyn for at sikre, at de ikke leger med apparatet.



VIGTIGT!

- Parkér autocamperen eller campingvognen, så der ikke kan komme snavs (kviste, blade eller lignende) på dugen.
- Markisens dug må ikke hænge ned ved kanterne, men skal altid være stram. Hvis dugen hænger ned, kan den skure på armene og blive beskadiget.
Dugen må ikke hænge ned i midten ved lange markiser.

- Kør kun markisen ind, når der ikke ligger snavs (kviste, blade eller lignende) på dugen. Ellers kan markisen blive beskadiget, når den køres ind.
- Hold markisen fri for smuds for at forhindre afskrabninger, pletter og skimmel.
- Kør kun markisen ind i våd tilstand af sikkerhedsmæssige årsager. Kør den ud igen, så snart det er muligt. I modsat fald kan der dannes skimmel eller pletter, eller farven kan blegne.
- Bøj aldrig en markisearm eller afskærmningen ned for at lade vand løbe af markisen. Derved kan markisen blive bøjet, og dens funktion reduceres.
- Hæng ikke genstande på markisen, hverken på den forreste afskærmning eller på markisearmene.
- Anvend ikke sprays (f.eks. insektspray, hårspray) i nærheden af markisen. Derved bliver dugen snavset, eller dugens afperlende effekt kan gå tabt.
- Hvis der ikke er tilstrækkeligt frirum over døren, når markisen er monteret, skal døren forblive lukket, når den køres ind eller ud, så døren ikke kommer i kontakt med armene eller frontlisten.
Den påkrævede frirum afhænger af dørens konstruktionstype (dørbredde, dreje- eller skydedør) samt den indstillede hældningsvinkel for markisen.

3 Leveringsomfang

Antal	Betegnelse
1	Markise
1	Håndsving (kun markiser uden motor)
1	Spændebjælke (kun til markiser med en længde på 4 m eller mere)
1	Fjernbetjening (kun PR2500, option)
1	Markisekontakt (kun PR2500, option)
4	Pløk
1	Betjeningsvejledning
1	Monteringsvejledning

4 Tilbehør

Kan fås som tilbehør (ikke indeholdt i leveringsomfanget):

Betegnelse

TieDown Kit

Remme til at spænde markisen

CampRoom

Markisefortelt og sider til forskellige modeller med støtteben i forskellige størrelser

RainProtect

Frontpanel og sider kan fås i forskellige størrelser

SunProtect

Frontpanel og sider kan fås i forskellige størrelser

Dometic Light LK120

Lysdiodelyssæt med fjernbetjening til montering på markisearmene

LED LightStrip

LED-bånd kan fås i forskellige længder til montering på undersiden af markisen

Awning cleaner

Specielt markiserengøringsmiddel

Repair Kit

Reparationslap til markise

5 Korrekt brug

PerfectRoof PR2000 og PR2500 markiser er egnede til montering på autocampere og campingvogne.

Markiserne må kun anvendes, når køretøjet er standset.

6 Teknisk beskrivelse

PerfectRoof PR2000 og PR2500 er markiser, der kan køres ind og ud ved hjælp af et håndsving.

PerfectRoof PR2500 markisen kan som option også køres ud og ind med en 12 V-motor, som styres af kontakten eller fjernbetjeningen.

Markiserne sikres med støtter på køretøjets væg eller på jorden.

Betjeningsenheder på fjernbetjeningen (kun PR2500, option)

Nr. på fig. 1 , side 3	Betegnelse
1	Indkøring af markisen
2	Stop
3	Udkøring af markisen
4	Kontakt lysdiodelys tænd/sluk (tilbehør)

Betjeningsenheder på kontakten (kun PR2500, option)

Nr. på fig. 1 , side 3	Betegnelse
1	Indkøring af markisen
2	Stop
3	Udkøring af markisen

7 Betjening af markisen

Overhold sikkerhedshenvisningerne i kapitlet „Sikkerhedshenvisninger“ på side 135.

7.1 Henvisninger vedr. placering af køretøjet



VIGTIGT!

- Stil køretøjet, så der ikke kan komme snavs (kviste, blade eller lignende) på dugen.
- Hold markisen fri for smuds for at forhindre afskrabninger, pletter og skimmel.

7.2 Udkøring af markisen

Udkøring af markisen med håndsving



ADVARSEL! Fare for kvæstelser.

Hold tilstrækkelig afstand til genstande og andre køretøjer. Når der køres ud, skal der hele vejen rundt være en minimumafstand til andre genstande eller køretøjer på 40 cm.

- Lad håndsvinget gå i indgreb i markisens holder (fig. **2**, side 3).
- Drej håndsvinget, indtil markisen er kørt ca. 1,5 m ud (fig. **3**, side 4).
- Skub den højre støtte i den forreste afskærmning fuldstændigt sammen, så du kan bevæge den frit (fig. **5**, side 5).
- Drej den højre støtte til side (fig. **5**, side 5).
- Klap den højre støtte ned, og stil den på jorden (fig. **6**, side 6).
- Indstil støtten på den ønskede højde (fig. **7**, side 6).
- Klap støttens håndtag op for at fastgøre støtten (fig. **8**, side 7).
- Kør den anden støtte ind på samme måde.
- Drej håndsvinget, indtil markisen er kørt ud til den ønskede stilling. Stil igen støtterne lodret under den forreste afskærmning for hver 30 cm, så markisen altid holdes sikkert.
- Drej håndsvinget ca. en 1/4 omdrejning tilbage, så dugen strammes.



VIGTIGT! Fare for skade.

Markisens dug må ikke hænge ned ved kanterne, men skal altid være stram. Hvis dugen hænger ned, kan den skure mod armene og blive beskadiget.

Ved lange markiser må dugen hænge ned i midten.

- Tag håndsvinget ud af markisens holder.

Udkøring af markisen med en 12 V-motor (kun PR2500, option)



ADVARSEL! Fare for kvæstelser.

Hold tilstrækkelig afstand til genstande og andre køretøjer. Når der køres ud, skal der hele vejen rundt være en minimumafstand til andre genstande eller køretøjer på 40 cm.



BEMÆRK

Kun til betjening med fjernbetjeningen:

- Når køretøjet startes, kører markisen automatisk ind. Mens køretøjet kører, er markisen blokeret og kan ikke køres ud.
- Modtageren bipper en gang, når den tændes.
- Fjernbetjeningens funktion kan påvirkes ved interferens, hvis et andet apparat anvendes i nærheden på den samme frekvens.
- Opbevar fjernbetjeningen på et sikkert sted, mens du kører. Magneten i holderen er ikke beregnet til kraftige vibrationer som f.eks. pludselig opbremsning.

- Tryk på knappen ▽ på kontakten eller fjernbetjeningen, indtil markisen er kørt cirka 1,5 m ud (fig. **4**, side 4).
- Skub den højre støtte i den forreste afskærmning fuldstændigt sammen, så du kan bevæge den frit (fig. **5**, side 5).
- Drej den højre støtte til side (fig. **5**, side 5).
- Klap den højre støtte ned, og stil den på jorden (fig. **6**, side 6).
- Indstil støtten på den ønskede højde (fig. **7**, side 6).
- Klap støttens håndtag op for at fastgøre støtten (fig. **8**, side 7).
- Kør den anden støtte ind på samme måde.
- Tryk på knappen ▽ på kontakten eller fjernbetjeningen, indtil markisen er kørt ud til den påkrævede position. Stil igen støtterne lodret under den forreste afskærmning for hver 30 cm, så markisen altid holdes sikkert.

- ▶ Tryk på knappen  på kontakten eller fjernbetjeningen, indtil markisen er kørt så langt ind, at dugen er spændt.

**VIGTIGT! Fare for skade.**

Markisens dug må ikke hænge ned ved kanterne, men skal altid være stram. Hvis dugen hænger ned, kan den skure mod armene og blive beskadiget.

Ved lange markiser må dugen hænge ned i midten.

Opstilling af støtten på jorden**ADVARSEL! Fare for kvæstelser!**

- Stil støtten udelukkende på fast undergrund.
- Sørg for at sikre støtten mod at glide væk.

- ▶ Stil støtten lodret under den forreste afskærmning.
- ▶ Sørg for at sikre støtten med pløkker (fig. **9**, side 7).
- ▶ Indstil en støtte lidt lavere, så den forreste afskærmning hænger lidt skråt. Så kan regn nemmere løbe af (fig. **10**, side 7).

Fastgørelse af støtten på køretøjet

Du kan fastgøre markisen direkte på dit køretøj, når låsene for støtterne har monteret.

- ▶ Skub låsens afdækning op (fig. **11**, side 7).
- ▶ Sæt støtten ind i låsen (fig. **11**, side 7).
- ▶ Skub låsens afdækning ned (fig. **11**, side 7).
- ▶ Indstil en støtte lidt lavere, så den forreste afskærmning hænger lidt skråt. Så kan regn nemmere løbe af (fig. **12**, side 8).

Montering af spændebjælken (fig. **13, side 8)**

Ved markiser med en længde på 4 m eller mere skal der fastgøres en spændebjælke i midten af markisen. Derved forhindres det, at markisen hænger ned.

- ▶ Skub spændebjælken ind.
- ▶ Fastgør den øverste ende af spændebjælken ind i holdeanordningen på huset.
- ▶ Skub den anden ende af spændebjælken ind i holdeanordningen i den forreste afskærmning.

7.3 Indkøring af markisen



VIGTIGT!

- Kør kun markisen ind, når der ikke ligger snavs (kviste, blade eller lignende) på dugen. Ellers kan markisen blive beskadiget, når den køres ind.
- Hold markisen fri for smuds for at forhindre afskrabninger, pletter og skimmel.
- Sørg for, at grene eller andre genstande ikke kommer i klemme, når markisen køres ind.

- Fjern snavs (kviste, blade og lignende), der ligger på dugen.
- Løs støtternes fastgørelse (plækker eller lås på køretøjet).

Indkøring af markisen med håndsving



- Fastgør den øverste ende af håndsvinget i markisens holder.
- Drej håndsvinget, indtil markisen er kørt kun ca. 1,5 m ud. Stil igen støtterne lodret under den forreste afskærmning for hver 30 cm, så markisen altid holdes sikkert.
- Klap den højre støttes håndtag ned for at løsne støtten.
- Skub støtten fuldstændigt sammen.
- Klap den højre støtte op.
- Drej den højre støtte ind i den forreste afskærmning.
- Skub den nederste del af den højre støtte ind i den forreste afskærmnings lås.
- Kør den anden støtte ind på samme måde.
- Drej håndsvinget, indtil markisen er kørt helt ind.
- Kontrollér, at markisen er kørt helt ind, før du kører. Den forreste afskærmning skal ligge tæt op mod huset.
- Tag håndsvinget ud af markisens holder.



VIGTIGT! Fare for skade.

Hvis markisen køres ind, mens den er våd, skal den køres ud igen og dugen tørre, så snart det er muligt. Hvis den våde dug er rullet sammen i længere tid, dannes der skimmel, og dugen kan falme.

Indkøring af markisen med en 12 V-motor (kun PR2500, option)

- Tryk på knappen  på kontakten eller fjernbetjeningen, indtil markisen kun er kørt cirka 1,5 m ud. Stil igen støtterne lodret under den forreste afskærmning for hver 30 cm, så markisen altid holdes sikkert.
- Klap den højre støttes håndtag ned for at løsne støtten.
- Skub støtten fuldstændigt sammen.
- Klap den højre støtte op.
- Drej den højre støtte ind i den forreste afskærmning.
- Skub den nederste del af den højre støtte ind i den forreste afskærmnings lås.
- Kør den anden støtte ind på samme måde.
- Tryk på knappen  på kontakten eller fjernbetjeningen, indtil markisen er kørt helt ind.
- Kontrollér, at markisen er kørt helt ind, før du kører. Den forreste afskærmning skal ligge tæt op mod huset.

**VIGTIGT! Fare for skade.**

Hvis markisen køres ind, mens den er våd, skal den køres ud igen og dugen tørre, så snart det er muligt. Hvis den våde dug er rullet sammen i længere tid, dannes der skimmel, og dugen kan falme.

7.4 Justering af 12 V-motoren (kun PR2500, option)

**BEMÆRK**

12 V-motoren er formonteret i dugakslen.

Hvis markisen ikke længere lukkes eller åbnes fuldstændigt, skal 12 V-motoren justeres (fig. **14**, side 9).

7.5 Udskiftning af fjernbetjeningens og vægkontaktens batterier (kun PR2500, option)



BEMÆRK

Hvis lysdioden på fjernbetjeningen **ikke** lyser, når der trykkes på en af knapperne, er fjernbetjeningens batteri afladet.

- Åbn huset (fig. **15** 1, side 9).
- Fjern det gamle batteri fra holderen.
- Sæt et nyt batteri (type CR2450 til fjernbetjening, type CR2430 til vægkontakt, fig. **15** 2, side 9) i holderen, så den positive pol vender op.
- Saml fjernbetjeningen eller vægkontakten igen.



Beskyt miljøet!

Genopladelige og ikke genopladelige batterier hører ikke til i husholdningsaffaldet.

Aflever defekte genopladelige batterier og brugte batterier hos forhandleren eller ved et indsamlingssted.

8 Rengøring og vedligeholdelse

8.1 Rengøring



VIGTIGT! Fare for beskadigelse!

- Rengør **aldrig** markisen med en højtryksrenser.
 - Anvend ikke skrabe rengøringsmidler eller hårde genstande ved rengøringen, da de kan beskadige produktet.
- Fjern al smuds (grene, blade eller lignende), der ligger på dugen, for at undgå afskrabninger, pletter og skimmel. Markisen kan også blive beskadiget, når den køres ind.

- Rengør markisens dug regelmæssigt for at fjerne støv og snavs:
 - Anvend dertil vand med 30 ml opvaskemiddel og 30 ml blegemiddel i forhold til 10 l vand.
 - Indsæb dugen dermed, og lad rengøringsvæsken virke i fem minutter.
 - Skyl grundigt med rent vand.
Sørg for, at rengøringsvæsken med blegemidlet er vasket helt af. I modsat kan dugen blive beskadiget.
 - Lad dugen tørre.

**BEMÆRK**

Producenten anbefaler:

Anvend Dometic markise-rengøringsmiddel (ref.nr. 9600000165, fås hos din servicepartner) for at rengøre dugen.

8.2 Smøring

- Smør efter behov markisens led med paraffinvoks, teflon- eller siliconeolie.

8.3 Kontrol

**ADVARSEL!**

Anvend ikke markisen, når indstillinger eller reparationer er nødvendig. Kontakt servicepartnern i det pågældende land (adresser, se vejledningens bagside), hvis du konstaterer skader.

- Undersøg regelmæssigt markisen for uligevægt og slid samt for beskadigelser på kritiske dele.
- Kontrollér regelmæssigt markisen:
 - Er dugen ubeskadiget?
 - Er armene og den forreste afskærmning ubeskadigede og uden slidspor?
 - Lukker markisen korrekt?

8.4 Spænding af skruerne på hængslerne

Skruerne på hængslerne skal spændes, når det har været brugt første gang:

- efter den første ferie med brug af markisen
- efter 20000 km kørt km eller seks måneder efter monteringen af markisen (afhængigt af, hvad der indtræder først).

Skruen på hængslet skal også kontrolleres i forbindelse med den regelmæssige inspektion af køretøjet.

Kontakt servicepartnern i forbindelse med spændingen af skruerne.

Anvisning i forbindelse med service (fig. 16, side 10)



VIGTIGT!

Markisearmene skal være uden belastning. Det sker for at forhindre, at skruernes fastspændingsmoment bliver forkert.

- Løft frontlisten lidt, så hængslet ikke belastes.
- Efterspænd skruerne med 15 – 25 Nm.

8.5 Reparation af små huller i dugen

Små huller i dugen eller steder, hvor belægningen løsner sig, kan du selv reparere:



- Gnid lidt flydende vinylplaster (ref.nr. 9103104018, kan bestilles hos din servicepartner) omkring det beskadigede sted med en bomuldsklud.
- ✓ Det flydende vinylplaster opløser belægningen lidt. Belægningen lukker hullet, når den tørrer.
- Vent, indtil stedet er tørret, før du igen kører markisen ind.

9 Udbedring af fejl



BEMÆRK

Hvis du ikke kan udbedre en fejl ved hjælp af følgende tabel, skal du kontakte den relevante servicepartner i dit land (se bagsiden af vejledningen for adressen).

Fejl	Mulig årsag	Løsningsforslag
Kun PR 2500: Motoren reagerer på fjernbetjeningen.	Fjernbetjeningens batteri er afladet.	Tryk kortvarigt på en af knapperne  eller  . Hvis fjernbetjeningens lysdiode ikke lyser, er batteriet er afladet. Udskift batteriet, se kapitlet „Udskiftning af fjernbetjeningens og vægkontaktens batterier (kun PR2500, option)“ på side 145.
	Fjernbetjeningen er ikke længere eller ikke korrekt indstillet til motoren.	Programmér fjernbetjeningen igen, se monteringsvejledningen.
	Strømforsyning ikke til rådighed	Kontrollér de elektriske forbindelser.
	Motoren er defekt.	Kør markisen ind manuelt, og kontakt servicepartneren i det pågældende land.

10 Garanti

Den lovbestemte garantiperiode gælder. Hvis produktet er defekt, skal du kontakte din forhandler eller producentens afdeling i dit land (adresser, se vejledningens bagside).

Ved reparation eller krav om garanti skal du medsende følgende bilag:

- En kopi af regningen med købsdato
- En reklamationsgrund eller en fejlbeskrivelse

11 Bortskaffelse

- Bortskaf så vidt muligt emballagen sammen med det tilsvarende genbrugsaffald.



Hvis du tager produktet endegyldigt ud af drift, skal du kontakte det nærmeste recyclingcenter eller din faghandel for at få de pågældende forskrifter om bortskaffelse.

12 Tekniske data

PerfectRoof PR2000						
Bredde:	2,65 m	3 m	3,25 m	3,5 m	3,75 m	4 m
Udtræk:	2 m	2,5 m				
Vægt:	18 kg	21 kg	22 kg	24 kg	27 kg	28 kg

PerfectRoof PR2500				
Bredde:	3,5 m	3,75 m	4 m	4,5 m
Udtræk:	2,5 m / 2,75 m			
Vægt:	27 kg	28 kg	30 kg	33 kg

PerfectRoof PR2500			
Bredde:	5 m	5,5 m	6 m
Udtræk:	2,5 m / 2,75 m		
Vægt:	36 kg	40 kg	45 kg

	12 V-motor (kun PR2500, option)
Tilslutningsspænding:	12 V \equiv (11 – 15 V)
Strømstyrke:	7 A
Udgangseffekt:	84 W
Drejemoment:	35 Nm
Godkendelse/certifikat:	

**VARNING!**

- Bruksanvisningen måste läsas och förstås före användning, installation, rengöring eller underhåll.
- Apparaten måste installeras av en fackman. Vid felaktig installation föreligger risk för svåra personskador. Modifieringar apparaten är förenat med betydande fara och kan leda till allvarliga personskador eller skador på apparaten.
- Bruksanvisningen måste förvaras tillsammans med apparaten. Innehavaren måste läsa den noggrant.

Innehållsförteckning

1	Information om användning av bruksanvisningen	152
2	Säkerhetsanvisningar	152
3	Leveransomfattning.	154
4	Tillbehör	155
5	Ändamålsenlig användning	155
6	Teknisk beskrivning.	156
7	Använda markisen.	157
8	Rengöring och skötsel	162
9	Felsökning	164
10	Garanti	165
11	Avfallshantering.	165
12	Tekniska data.	165

1 Information om användning av bruksanvisningen



VARNING!

Observera: Beaktas anvisningen ej kan det leda till dödsfara eller svåra skador.



OBSERVERA!

Om anvisningarna inte beaktas kan det leda till materialskador och produktens funktion kan påverkas negativt.



ANVISNING

Kompletterande information om användning av produkten.

2 Säkerhetsanvisningar

Beakta säkerhetsanvisningarna och riktlinjerna som utfärdats av fordons-tillverkaren samt reglerna för bilmekaniska arbeten.

Tillverkaren övertar inget ansvar för skador i följande fall:

- skador på produkten, orsakade av mekanisk påverkan eller överspänning
- ändringar som utförts utan uttryckligt medgivande från tillverkaren
- ej ändamålsenlig användning

Beakta följande varningar:



VARNING!

- Kontrollera att markisen är helt infälld innan körningen påbörjas. Kör aldrig fordonet när markisen är öppen.
- Kör aldrig med veven isatt. Ta bort veven innan körningen påbörjas.
- Kör inte fordonet om duken är skadad eller har en reva, även om markisen är helt infälld! Markisarmarna hålls fast av duken. Om duken rivs av under färd kan armarna åka ut. Det kan orsaka allvarliga skador. Fixera markisen så att den inte plötsligt eller oväntat åker ut under färd.
- Öppna **inte** markisen under körningen.
- Öppna **inte** markisen vid kraftig blåst eller snöfall.
- Fäll in markisen om det väntas kraftig blåst, ihållande regn eller snöfall.

- Se till att inte vatten eller snö samlas på duken. Annars kan markisen skadas eller så kan markisarmarna brytas av, vilket kan orsaka allt från allvarliga till livshotande skador.
- Kom inte för nära markisen:
 - om den lämnats öppen vid stark blåst
 - om det bildats vattenpölar på den
 - om snö har hopats på den
 - om markisduken är kraftigt nedsmutsad.Annars kan markisen oväntat börja röra på sig, bli ostadig och deformeras eller gå av.
- **PR2500, tillval:** Om markisens anslutningskabel är skadad måste den bytas ut av en expert.
- **PR2500, tillval:** Använd På/Av-knappen för att stänga av strömtillförseln innan du rengör fordonet i närheten av markisen eller själva markisen.
- Lämna inte den utfällda markisen utan uppsikt. Fäll in markisen innan du lämnar uppställningsplatsen.
- Grilla inte med öppen eld i närheten av markisen. Duken kan skadas av hettan eller fatta eld.
- Denna apparat kan användas av barn från 8 år samt av personer med fysiska, sensoriska eller mentala funktionshinder och personer som saknar erfarenhet och kunskap, under förutsättning att de använder den under uppsikt eller har fått instruktioner om hur apparaten används på ett säkert sätt och känner till ev. risker i samband med användningen.
- **PR2500, tillval: Elapparater är inga leksaker!**
Förvara fjärrkontrollen utom räckhåll för barn. Förhindra barn från att leka med väggkontakten (tillbehör).
- Barn måste hållas under uppsikt, så att de inte leker med apparaten.



OBSERVERA!

- Parkera husbilen eller husvagnen så att inget smuts (grenar, löv eller liknande) kan hamna på duken.
- Markisens duk får inte hänga ner vid kanterna, utan måste vara spänd hela tiden. Om duken hänger ner kan den skava mot armarna och skadas.
Duken får inte hänga ner i mitten på långa markiser.
- Fäll inte in markisen om det ligger smuts på duken (kvistar, löv eller liknande). Markisen kan skadas om den fälls in med smuts.

- Se till att det inte hamnar smuts på markisen så att det inte uppstår skav, fläckar eller mögel.
- Om markisen är våt får du bara fälla in den av säkerhetsskäl. Fäll sedan ut den så fort som möjligt igen. Annars kan det bildas mögel eller fläckar på markisen eller färgen kan blekna.
- Böj aldrig ner en markisarm eller kappan för att ta bort vatten på markisen. Markisen kan böjas och orsaka skador på funktionen.
- Häng inga föremål på markisen, varken på frontlisten eller markisarmarna.
- Använd inga sprayer (t.ex. insektsspray, hårspray) i närheten av markisen. Duken kan smutsas ner eller så kan impregneringen skadas.
- Om det inte finns tillräckligt mycket fritt utrymme över dörren när markisen har monterats, ska dörren vara stängd när markisen fälls ut och in. På så sätt undviker man att armarna eller frontlisten vidrör dörren. Det fria utrymmet varierar beroende på dörrens konstruktion (dörrens bredd, svängdörr eller skjutdörr) och markisens inställda lutningsvinkel.

3 Leveransomfattning

Kvantitet	Beteckning
1	Markis
1	Handvev (endast markiser utan motor)
1	Spännstång (endast för markiser med en längd på upp 4 m eller mer)
1	Fjärrkontroll (endast PR2500, tillval)
1	Markiskontakt (endast PR2500, tillval)
4	Pinne
1	Bruksanvisning
1	Monteringsanvisning

4 Tillbehör

Följande tillbehör finns tillgängliga (ingår inte i leveransen):

Beskrivning

TieDown Kit

Remmar för fastspänning av markisen

CampRoom

Markistält med frontstycke och sidostycken för olika modeller med stödben i olika storlekar

RainProtect

Frontstycke och sidostycken i olika storlekar

SunProtect

Frontstycke och sidostycken i olika storlekar

Dometic Light LK120

LED-belysningssett med fjärrkontroll för montering på markisarmarna

LED LightStrip

LED-list finns i olika längder för montering på markisens undersida

Awning cleaner

Specialrengöringsmedel för markis

Repair Kit

Reparationslapp för markis

5 Ändamålsenlig användning

Markiserna PerfectRoof PR2000 och PR2500 lämpar sig för att monteras på husbilar eller husvagnar.

Markiserna får endast användas när fordonet står still.

6 Teknisk beskrivning

PerfectRoof PR2000 och PR2500 är markiser som kan fällas ut och in med en handvev.

Markisen PerfectRoof PR2500 kan som tillval även utrustas med 12 V motor för ut- och infällning. Motorn styrs med en väggkontakt eller fjärrkontroll.

Markiserna fixeras i fordonsväggen eller i golvet med hjälp av stöd.

Fjärrkontrollens reglage (endast PR2500, tillval)

Nr på bild 1 , sida 3	Beskrivning
1	Fälla in markisen
2	Stoppa
3	Fälla ut markisen
4	Slå på/stänga av LED-belysning (tillbehör)

Väggkontaktens reglage (endast PR2500, tillval)

Nr på bild 1 , sida 3	Beskrivning
1	Fälla in markisen
2	Stoppa
3	Fälla ut markisen

7 Använda markisen

Följ säkerhetsanvisningarna i kapitel "Säkerhetsanvisningar" på sidan 152.

7.1 Information om fordonets uppställningsplats



OBSERVERA!

- Ställ fordonet på en plats där inte smuts (kvistar, löv eller liknande) kan falla ner på duken.
- Se till att det inte hamnar smuts på markisen så att det inte uppstår skav, fläckar eller mögel.

7.2 Fälla ut markisen

Fälla ut markisen med handvev



VARNING! Risk för skador!

Lämna tillräckligt stort avstånd till föremål eller andra fordon. Efter att markisen har fällts ut måste avståndet vara minst 40 cm till andra föremål eller fordon runt om markisen.

- Haka fast handveven i markisens hållare (bild **2**, sida 3).
- Veva handveven tills markisen har fällts ut till cirka 1,5 m (bild **3**, sida 4).
- Skjut ihop stödet i höger frontkappa så att du kan röra det fritt (bild **5**, sida 5).
- Vrid det högra stödet åt sidan (bild **5**, sida 5).
- Fäll ner det högra stödet och ställ det på marken (bild **6**, sida 6).
- Ställ in stödet i önskad höjd (bild **7**, sida 6).
- När du vill fixera stödet fäller du upp spaken till stöden (bild **8**, sida 7).
- Kör ut det andra stödet på exakt samma sätt.
- Veva handveven tills markisen har fällts ut till önskad längd. Placera stöden lodrätt under frontlistan med ett avstånd på 30 cm från varandra så att markisen under alla omständigheter sitter säkert.
- Veva tillbaka handveven cirka 1/4 varv så att duken spännas.

**OBSERVERA! Risk för saksador!**

Markisens duk får inte hänga ner vid kanterna, utan måste vara spänd. Om markisen hänger ner kan den skava mot armarna och skadas. På långa markiser måste duken hänga ner i mitten.



- Lösgör handveven från markisens hållare.

Fälla ut markisen med en 12 V-motor (endast PR2500, tillval)**VARNING! Risk för skador!**

Lämna tillräckligt stort avstånd till föremål eller andra fordon. Efter att markisen har fällts ut måste avståndet vara minst 40 cm till andra föremål eller fordon runt om markisen.

**ANVISNING****Endast vid användning av fjärrkontroll:**

- Markisen fälls in automatiskt när fordonet startas. Medan motorn är igång är markisen blockerad och kan inte fällas ut.
- Mottagaren avger en pipsignal när den kopplas till.
- Fjärrkontrollen kan påverkas av radiostörningar om en annan apparat i närheten använder samma frekvens.
- Förvara fjärrkontrollen på en säker plats medan du kör. Magneten i hållaren är inte utformad för kraftiga vibrationer, som uppstår t.ex. vid plötsliga inbromsningar.

- Tryck på knappen  på väggkontakten eller fjärrkontrollen tills markisen fällts ut med ca 1,5 meter (bild **4**, sida 4).
- Skjut ihop stödet i höger frontkappa så att du kan röra det fritt (bild **5**, sida 5).
- Vrid det högra stödet åt sidan (bild **5**, sida 5).
- Fäll ner det högra stödet och ställ det på marken (bild **6**, sida 6).
- Ställ in stödet i önskad höjd (bild **7**, sida 6).
- När du vill fixera stödet fäller du upp spaken till stöden (bild **8**, sida 7).
- Kör ut det andra stödet på exakt samma sätt.
- Tryck på knappen  på väggkontakten eller fjärrkontrollen tills markisen fällts ut till positionen som behövs. Placera stöden lodrätt under frontlisten med ett avstånd på 30 cm från varandra så att markisen under alla omständigheter sitter säkert.

- Tryck på brytaren  på väggkontakten eller fjärrkontrollen för att fälla in markisen tills duken är spänd.

**OBSERVERA! Risk för saksador!**

Markisens duk får inte hänga ner vid kanterna, utan måste vara spänd. Om markisen hänger ner kan den skava mot armarna och skadas. På långa markiser måste duken hänga ner i mitten.

Ställa upp stöden på golvet**WARNING! Risk för skador!**

- Stöden får bara ställas upp på fast underlag.
- Säkra stöden så att de inte glider iväg.

- Placera stöden i lodrätt läge under frontlisten.
- Fixera stöden med pinnar (bild **9**, sida 7).
- Placera ett av stöden lite djupare så att frontlisten hänger lite på sned. Detta gör att regnvatten kan rinna av enklare (bild **10**, sida 7).

Fästa stöden i fordonet

Markisen kan fästas direkt i fordonet när du har monterat stödlåsen.

- Flytta låsskyddet uppåt (bild **11**, sida 7).
- Fäst stödet i låset (bild **11**, sida 7).
- Flytta låsskyddet nedåt (bild **11**, sida 7).
- Placera ett av stöden lite djupare så att frontlisten hänger lite på sned. Detta gör att regnvatten kan rinna av enklare (bild **12**, sida 8).

Montera spännstången (bild **13, sida 8)**

På markiser som är 4 m eller längre måste en spännstång sättas fast i markisens mitt. På så sätt förhindrar man att markisen bågnar.

- Skjut in spännstången.
- Haka i spännstångens övre ände i höljets hållare.
- Skjut in spännstångens andra ände i hållaren som sitter i frontlisten.

7.3 Fälla in markisen



OBSERVERA!

- Fäll inte in markisen om det ligger smuts på duken (kvistar, löv eller liknande). Markisen kan skadas om den körs in med smuts.
- Se till att det inte hamnar smuts på markisen så att det inte uppstår skav, fläckar eller mögel.
- Se till att inga grenar eller andra föremål kläms fast när markisen körs in.

- Ta bort all smuts (kvistar, löv eller liknande) som ligger på duken.
- Lossa på stödets fästianordningar (pinnar eller lås på fordonet).

Fälla in markisen med handvev



- Haka i handvevens övre ände i markisens hållare.
- Veva handveven tills markisen har fällts ut till cirka 1,5 m. Placera stöden lodrätt under frontlisten med ett avstånd på 30 cm från varandra så att markisen under alla omständigheter sitter säkert.
- När du vill lossa på stöden fäller du ner spaken till det högra stödet.
- Skjut ihop stöden helt och hållet.
- Fäll upp det högra stödet.
- Vrid in det högra stödet i frontlisten.
- Skjut in det högra stödets underdel i låset i frontlisten.
- Fäll in det andra stödet på exakt samma sätt.
- Vrid handveven tills markisen är helt infälld.
- Kontrollera att markisen är helt infälld innan körningen påbörjas. Frontlisten måste ligga tätt mot höljet.
- Lösgör handveven från markisens hållare.



OBSERVERA! Risk för saksador!

Om markisen fälls in när den är våt, fäll ut den igen och låt duken torka så fort detta är möjligt. Om den blöta duken inte fälls ut i tid, kan mögel bildas och duken blekna.

Fälla in markisen med en 12 V-motor (endast PR2500, tillval)

- Tryck på knappen  på väggkontakten eller fjärrkontrollen tills markisen fällts ut med endast ca 1,5 meter. Placera stöden lodrätt under frontlisten med ett avstånd på 30 cm från varandra så att markisen under alla omständigheter sitter säkert.
- När du vill lossa på stöden faller du ner spaken till det högra stödet.
- Skjut ihop stöden helt och hållet.
- Fäll upp det högra stödet.
- Vrid in det högra stödet i frontlisten.
- Skjut in det högra stödets underdel i låset i frontlisten.
- Fäll in det andra stödet på exakt samma sätt.
- Tryck på knappen  på väggkontakten eller fjärrkontrollen tills markisen har fällts in helt.
- Kontrollera att markisen är helt infälld innan körningen påbörjas. Frontlisten måste ligga tätt mot höljet.



OBSERVERA! Risk för saksador!

Om markisen fälls in när den är våt, fäll ut den igen och låt duken torka så fort detta är möjligt. Om den blöta duken inte fälls ut i tid, kan mögel bildas och duken blekna.

7.4 Justera 12 V-motorn (endast PR2500, tillval)



ANVISNING

12 V-motorn är förmonterad i dukens axel.

Ställ in 12 V-motorn (bild , sida 9) om markisen inte längre öppnas eller stängs fullständigt.

7.5 Byta batterier i fjärrkontrollen och väggkontakten (endast PR2500, tillval)



ANVISNING

Om lysdioden på fjärrkontrollen **inte** tänds efter att man tryckt på en av knapparna, innebär det att fjärrkontrollens batteri är tomt.

- Öppna höljet (bild **15** 1, sida 9).
- Avlägsna det gamla batteriet från hållaren.
- Sätt i ett nytt batteri (typ CR2450 för fjärrkontroll, typ CR2430 för väggkontakt, bild **15** 2, sida 9) i hållaren med pluspolen vänd uppåt.
- Sätt ihop fjärrkontrollen eller väggkontakten igen.



Skydda miljön!

Varken laddningsbara batterier eller andra batterier hör hemma i hushållssoporna.

Lämna dina förbrukade eller defekta (laddningsbara) batterier till återförsäljaren eller till ett insamlingsställe.

8 Rengöring och skötsel

8.1 Rengöring



OBSERVERA! Risk för skador!

- Använd **aldrig** högtryckstvätt för att rengöra markisen.
- Använd inga starka rengöringsmedel eller hårda föremål vid rengöring, det kan skada produkten.

- Ta bort all slags smuts (kvistar, löv eller liknande) som ligger på duken så att det inte uppstår skav, fläckar eller mögel. Dessutom kan markisen skadas när den fälls in.
- Rengör markisens duk regelbundet för att ta bort damm och smuts:
 - Använd vatten med 30 ml diskmedel och 30 ml blekmedel till 10 l vatten.
 - Gnugga in rengöringsvätskan på duken och låt den verka i fem minuter.
 - Spola ordentligt med rent vatten.
Se till att rengöringsvätskan med blekmedlet är helt borttvättad. Annars kan duken skadas.
 - Låt duken torka.



ANVISNING

Tillverkaren rekommenderar:

Använd Dometics rengöringsmedel för markiser för rengöring av duken (art.nr 9600000165, erhålls från din servicepartner).

8.2 Smörja

- Smörj vid behov markisens leder med paraffinvax, teflon- eller silikonolja.

8.3 Kontrollera



VARNING!

Markisen får inte användas när apparaten behöver ställas in eller repareras.

Om du hittar några skador, kontakta din servicepartner (adresser hittar du på bruksanvisningens baksida).

- Kontrollera med jämna mellanrum om markisen är i obalans, uppvisar slitage eller är skadad på kritiska platser.
- Kontrollera markisen regelbundet:
 - Är duken oskadad?
 - Är armarna och frontlisten oskadade och slitagefria?
 - Stängs markisen på rätt sätt?

8.4 Dra åt skruvarna på gångjärnen

Skruvarna på gångjärnen måste efterdras efter att de använts för första gången:

- efter den första semestern när markisen använts
- efter 20000 km körning eller sex månader efter montering av markisen (beroende på vad som inträffar först)

Dessutom ska skruvarna på gångjärnet kontrolleras vid den regelbundna fordonsbesiktningen.

Kontakta din servicepartner när skruvarna ska efterdras.

Anvisningar för service (bild 16, sida 10)



OBSERVERA!

Markisens armar får inte utsättas för någon belastning. Syftet med detta är att förhindra att skruvarnas åtdragningsmoment påverkas negativt.

- Lyft frontlisten något så att gångjärnet inte belastas.
- Dra åt skruvarna med 15–25 Nm.

8.5 Laga små hål i duken

Små hål i duken eller skador på beläggningen kan du laga själv:

- ▶ Gnid in lite flytande vinyl med en bomullstrasa runt det skadade stället (artikelnr. 9103104018, finns hos din servicepartner).
- ✓ Den flytande vinylen löser upp beläggningen. Beläggningen stänger hålet när den torkar.
- ▶ Vänta tills platsen är torr innan du fäller in markisen igen.

9 Felsökning



ANVISNING

Om du inte kan åtgärda ett fel med följande tabell, kontakta den aktuella servicepartnern i ditt land (adresser finns på bruksanvisningens baksida).

Fel	Möjlig orsak	Lösning
Endast PR2500: Motorn svarar inte på fjärrkontrollen.	Fjärrkontrollens batteri är tomt.	Tryck kort på en av knapparna \triangle eller ∇ . Om fjärrkontrollens lysdiod inte tänds är batteriet tomt. Byt batteriet, se kapitel "Byta batterier i fjärrkontrollen och väggkontakten (endast PR2500, tillval)" på sidan 161.
	Fjärrkontrollen är inte längre eller är felaktigt inställd till motorn.	Programmera fjärrkontrollen på nytt, se monteringsanvisningen.
	Strömförsörjning saknas	Kontrollera elkablarna.
	Motorn är defekt.	Fäll in markisen manuellt och kontakta servicepartnern i det aktuella landet.

10 Garanti

Den lagstadgade garantitiden gäller. Om produkten är defekt: kontakta återförsäljaren eller tillverkarens kontor i ditt land (adresser, se bruksanvisningens baksida).

Vid reparations- resp. garantiärenden ska följande skickas med:

- en kopia på fakturan med inköpsdatum,
- en reklamationsbeskrivning/felbeskrivning.

11 Avfallshantering

► Lämna om möjligt förpackningsmaterialet till återvinning.



När produkten slutgiltigt tas ur bruk: informera dig om gällande bestämmelser hos närmaste återvinningscentral eller hos återförsäljaren.

12 Tekniska data

PerfectRoof PR 2000						
Bredd:	2,65 m	3 m	3,25 m	3,5 m	3,75 m	4 m
Utfall:	2 m	2,5 m				
Vikt:	18 kg	21 kg	22 kg	24 kg	27 kg	28 kg

PerfectRoof PR 2500				
Bredd:	3,5 m	3,75 m	4 m	4,5 m
Utfall:	2,5 m/2,75 m			
Vikt:	27 kg	28 kg	30 kg	33 kg

PerfectRoof PR 2500			
Bredd:	5 m	5,5 m	6 m
Utfall:	2,5 m/2,75 m		
Vikt:	36 kg	40 kg	45 kg

	12 V-motorn (endast PR2500, tillval)
Anslutningsspänning:	12 V $\overline{=}$ (11 – 15 V)
Strömstyrka:	7 A
Uteffekt:	84 W
Vridmoment:	35 Nm
Provning/certifikat:	

**ADVARSEL!**

- Før bruk, innretting, rengjøring og vedlikehold må du lese og forstå denne veiledningen.
- Dette apparatet må installeres av en fagperson. Feil installering kan føre til alvorlige personskader. Ombygginger på apparatet kan være svært farlig og føre til alvorlige personskader eller til skader på apparatet.
- Denne veiledningen skal oppbevares sammen med apparatet. Eieren må lese nøye gjennom den.

Innholdsfortegnelse

1	Tips for bruk av bruksanvisningen	168
2	Sikkerhetsregler	168
3	Leveringsomfang	170
4	Tilbehør	171
5	Tiltenkt bruk	171
6	Teknisk beskrivelse	172
7	Betjene markisen	173
8	Rengjøring og stell	178
9	Utbedring av feil	180
10	Garanti	181
11	Deponering	181
12	Tekniske spesifikasjoner	182

1 Tips for bruk av bruksanvisningen

**ADVARSEL!**

Sikkerhetsregel: Hvis man ikke overholder denne regelen, kan det føre til død eller alvorlig skade.

**PASS PÅ!**

Hvis man ikke overholder denne regelen, kan det føre til materielle skader og skade funksjonen til produktet.

**MERK**

Utfyllende informasjon om bruk av produktet.

2 Sikkerhetsregler

Følg sikkerhetsreglene og betingelsene som kjøretøyprodusenten og motorvognprodusenten har bestemt!

Produsenten tar i følgende tilfeller intet ansvar for skader:

- Skader på produktet på grunn av mekanisk påvirkning og overspenninger
- Endringer på produktet uten at det er gitt uttrykkelig godkjenning av produsenten
- Bruk til andre formål enn det som er beskrevet i veiledningen

Overhold disse advarslene:

**ADVARSEL!**

- Før turen starter, må du kontrollere om markisen er kjørt helt inn. Ikke sett kjøretøyet i bevegelse mens markisen er åpen.
- Kjør aldri med sveiven hengt inn. Ta av sveiven før du skal kjøre.
- Ikke kjør kjøretøyet hvis duken er skadet eller revet opp, selv om markisen er forskriftsmessig lukket! Markisearmene holdes på plass av duken. Hvis duken går i stykker under kjøring, farer markisen plutselig ut. Dette kan føre til alvorlige personskader. Sikre markisen slik at den ikke kan kjøres plutselig og uventet ut under kjøring.
- Markisen må **ikke** åpnes under kjøringen.
- **Ikke** åpne markisen når det er kraftig vind eller snør.
- Kjør inn markisen hvis det er forventet kraftig vind eller regn eller snø.

- Påse at det ikke samler seg vann eller snø på duken. Ellers kan markisen bli skadet, eller markisearmene kan knekke og dermed føre til alvorlige personskader eller dødsfall.
- Ikke opphold deg i nærheten av markisen
 - hvis den er blitt stående ute i kraftig vind
 - hvis det har dannet seg vanddammer på den
 - hvis det har samlet seg snø på den
 - hvis det er mye grov smuss på markiseduken
 Markisen kan bevege seg uventet, bli ustabil og bli bøyd eller knekke.
- **PR2500, ekstrautstyr:** Hvis tilkoblingskabelen til markisen er skadet, må den skiftes av fagfolk.
- **PR2500, ekstrautstyr:** Koble fra strømtilførselen ved hjelp av av/på-bryteren før du rengjør kjøretøyet i nærheten av markisen eller selve markisen.
- Ikke la en utkjørt markise være uten oppsyn. Kjør inn markisen før du forlater stedet.
- Grilling med åpen ild må utføres i sikker avstand fra markisen. Duken kan bli ødelagt av varmen, eller den kan ta fyr.
- Dette apparatet kan brukes av barn fra 8 år og oppover, og av personer med nedsatte fysiske, sensoriske eller mentale evner eller manglende erfaring og kunnskap, når de er under oppsikt eller har fått opplæring i sikker bruk av apparatet og hvilke farer som er forbundet med det.
- **PR2500, ekstrautstyr: Elektriske apparater er ikke beregnet for barn!**
Oppbevar fjernkontrollen utenfor barns rekkevidde. Forhindre at barn leker med veggbrytere (ekstrautstyr).
- Barn skal være under tilsyn for å sikre at de ikke leker med apparatet.



PASS PÅ!

- Parker bobilen eller campingvognen slik at rusk (grener, løv eller lignende) ikke kan falle ned på duken.
- Duken på markisen må ikke være slakk langs kantene, men må hele tiden være stram. Hvis duken er slakk, kan den gni borti armene og bli ødelagt.
Duken skal ikke henge ned på midten på lange markiser.
- Kjør inn markisen kun når det ikke er smuss på duken (greiner, løv e.l.). I motsatt fall kan markisen bli skadet når den kjøres inn
- Hold markisen fri for smuss for å hindre slitasjeskader, flekker og muggdannelse.

- En våt markise kan kjøres inn tilstand kun av sikkerhetsmessige årsaker. Kjør den ut igjen så snart som mulig. I motsatt fall kan det danne seg mugg eller flekker, eller fargen kan blekne.
- Bøy aldri ned en markisearm eller veggen for å fjerne vannet på markisen. Dette kan føre til at markisen bøyer seg for mye, slik at funksjonen blir redusert.
- Ikke heng gjenstander på markisen, verken på frontveggen eller på markisearmene.
- Ikke bruk noen form for spray (f. eks. insektsspray, hårspray) i nærheten av markisen. Duken blir tilsmusset eller impregneringen kan bli redusert.
- Hvis det ikke er tilstrekkelig klaring over døren etter at markisen er montert, må døren være lukket mens man kjører markisen inn og ut for å unngå at døren kommer i kontakt med armene eller frontlisten. Nødvendig klaring avhenger av dørens konstruksjonsmåte (dørbredde, sving- eller skyvedør) og av innstilt helningsvinkel på markisen.

3 Leveringsomfang

Antall	Betegnelse
1	Markise
1	Sveiv (kun markiser uten motor)
1	Strammesperre (kun for markiser med en lengde på 4 m eller mer)
1	Fjernkontroll (kun PR2500, ekstrautstyr)
1	Markisebryter (kun PR2500, ekstrautstyr)
4	Plugg
1	Bruksanvisning
1	Monteringsveiledning

4 Tilbehør

Tilgjengelig som tilbehør (ikke inkludert i leveransen):

Betegnelse

TieDown Kit

Remmer for stabilisering av markisen

CampRoom

Markise-telt frontpanel og sider for forskjellige modeller med støttebein i forskjellige størrelser

RainProtect

Frontpanel og sider tilgjengelig i forskjellige størrelser

SunProtect

Frontpanel og sider tilgjengelig i forskjellige størrelser

Dometic Light LK120

LED-belysningssett med fjernkontroll for montering på markisearmene

LED LightStrip

LED-stripe tilgjengelig i forskjellige lengder for installasjon på undersiden av markisen

Awning cleaner

Spesiell markiserens

Repair Kit

Markise-reparasjonslapp

5 Tiltenkt bruk

PerfectRoof PR2000 og PR2500 markiser er egnet for installasjon på bobiler eller campingvogner.

Markisene skal kun benyttes mens kjøretøyet står stille.

6 Teknisk beskrivelse

PerfectRoof PR2000 og PR2500 er markiser som kan kjøres inn og ut med en håndsvéiv.

PerfectRoof PR2500 markise kan som ekstrautstyr også kjøres ut og inn med en 12 V motor som styres med en bryter eller en fjernkontroll.

Markisene sikres med støtter på kjøretøyveggen eller på bakken.

Kontrollene til fjernkontrollen (kun PR2500, ekstrautstyr)

Nr. i fig. 1 , side 3	Betegnelse
1	Kjøre inn markisen
2	Stopp
3	Kjør ut markisen
4	Bryter LED-belysning på/av (ekstrautstyr)

Kontrollene til bryteren (kun PR2500, ekstrautstyr)

Nr. i fig. 1 , side 3	Betegnelse
1	Kjøre inn markisen
2	Stopp
3	Kjør ut markisen

7 Betjene markisen

Følg sikkerhetsreglene i kapittel «Sikkerhetsregler» på side 168.

7.1 Anvisninger om plassering av kjøretøyet



PASS PÅ!

- Plasser kjøretøyet slik at det ikke kan komme smuss (greiner, løv eller lignende) på duken.
- Hold markisen fri for smuss for å hindre slitasjeskader, flekker og muggdannelse.

7.2 Kjøre ut markisen

Kjøre ut markisen med hånd sveiv



ADVARSEL! Fare for skade.

Ha tilstrekkelig avstand til gjenstander eller andre kjøretøy. Når markisen er kjørt ut, må det være en minimumsavstand på 40 cm til andre gjenstander eller kjøretøy.

- Sett hånd sveiven inn i festet på markisen (fig. **2**, side 3).
- Drei hånd sveiven til markisen er kjørt ut ca. 1,5 m (fig. **3**, side 4).
- Skyv den høyre støtten i frontveggen helt sammen slik at du kan bevege den fritt (fig. **5**, side 5).
- Drei den høyre støtten til siden (fig. **5**, side 5).
- Vipp den høyre støtten ned og bort og sett den ned på bakken (fig. **6**, side 6).
- Still inn støtten i ønsket høyde (fig. **7**, side 6).
- Vipp hendelen på støtten opp for å sette fast støtten (fig. **8**, side 7).
- Kjør inn den andre støtten på samme måte.
- Drei hånd sveiven til markisen er kjørt ut til ønsket posisjon. Plasser støttene lodrett og tilbake under frontveggen hver 30 cm slik at markisen holdes sikkert på plass.
- Drei hånd sveiven ca. en 1/4 omdreining tilbake, slik at duken strammes.



PASS PÅ! Fare for ødeleggelse.

Duken på markisen må ikke være slakk langs kantene, men må hele tiden være stram. Hvis duken er slakk, kan den gni borti armene og bli ødelagt.

På lange markiser kan duken henge ned i midten.

- Ta håndsveiven ut av festet på markisen.

Kjøre ut markisen med en 12 V motor (kun PR2500, ekstrautstyr)



ADVARSEL! Fare for skade.



Ha tilstrekkelig avstand til gjenstander eller andre kjøretøy. Når markisen er kjørt ut, må det være en minimumsavstand på 40 cm til andre gjenstander eller kjøretøy.



MERK

Kun for betjening med fjernkontrollen:

- Når kjøretøyet blir startet, trekkes markisen inn automatisk. Når kjøretøyet kjører, er markisen blokkert og kan ikke kjøres ut.
- Mottakeren piper en gang når den blir slått på.
- Betjeningen av fjernkontrollen kan bli påvirket av interferens hvis en annen enhet på samme frekvens brukes i nærheten.
- Oppbevar fjernkontrollen på et sikkert sted mens du kjører. Magneten i holderen er ikke beregnet på kraftige vibrasjoner, som ved plutselig bremsing.

- Trykk knappen  til bryteren eller fjernkontrollen til markisen er kjørt ut omtrent 1,5 meter (fig. **4**, side 4).
- Skyv den høyre støtten i frontveggen helt sammen slik at du kan bevege den fritt (fig. **5**, side 5).
- Drei den høyre støtten til siden (fig. **5**, side 5).
- Vipp den høyre støtten ned og bort og sett den ned på bakken (fig. **6**, side 6).
- Still inn støtten i ønsket høyde (fig. **7**, side 6).
- Vipp hendelen på støtten opp for å sette fast støtten (fig. **8**, side 7).
- Kjør inn den andre støtten på samme måte.
- Trykk knappen  til bryteren eller fjernkontrollen til markisen er kjørt ut til ønsket posisjon. Plasser støttene loddrett og tilbake under frontveggen hver 30 cm slik at markisen holdes sikkert på plass.

- ▶ Trykk knappen  til bryteren eller fjernkontrollen til markisen er trukket nok tilbake for å stramme duken.



PASS PÅ! Fare for ødeleggelse.

Duken på markisen må ikke være slakk langs kantene, men må hele tiden være stram. Hvis duken er slakk, kan den gni borti armene og bli ødelagt.

På lange markiser kan duken henge ned i midten.

Plassere støttene på bakken



ADVARSEL! Fare for skade!

- Støtten skal kun plasseres på et fast underlag.
- Sikre støtten slik at de ikke kan gli.

- ▶ Plasser støtten loddrett under frontveggen.
- ▶ Sikre støttene med pluggen (fig. **9**, side 7).
- ▶ Still inn den ene støtten litt lavere, slik at frontveggen henger litt på skrå. Da kan regnet renne av lettere (fig. **10**, side 7).

Feste støttene på kjøretøyet

Du kan feste markisen direkte på kjøretøyet hvis du har montert festene for støttene.

- ▶ Skyv opp dekslet på festet (fig. **11**, side 7).
- ▶ Sett støtten inn i festet (fig. **11**, side 7).
- ▶ Skyv ned dekslet på festet (fig. **11**, side 7).
- ▶ Still inn den ene støtten litt lavere, slik at frontveggen henger litt på skrå. Da kan regnet renne av lettere (fig. **12**, side 8).

Montere strammesperren (fig. **13, side 8)**

På markiser som er 4 m eller lenger, må det festes en strammesperre midt på markisen. Dette hindrer at markisen blir hengende ned på midten.

- ▶ Skyv inn strammesperren.
- ▶ Sett den øverste enden på strammesperren inn i festet på huset.
- ▶ Skyv den andre enden på strammesperren inn i festet på frontveggen.

7.3 Kjøre inn markisen



PASS PÅ!

- Kjør inn markisen kun når det ikke er smuss på duken (greiner, løv e.l.). I motsatt fall kan markisen bli skadet når den kjøres inn
- Hold markisen fri for smuss for å hindre slitasjeskader, flekker og muggdannelse.
- Når markisen kjøres inn, må du påse at greiner eller andre gjenstander ikke kommer i klem.

- Fjern smuss (greiner, løv og lignende) som ligger på duken.
- Løsne festene på støttene (plugger eller fester på kjøretøyet).

Kjøre inn markisen med håndseiv



- Sett den øverste enden på håndseiven inn i festet på markisen.
- Drei håndseiven til markisen er kjørt ut med kun omtrent 1,5 m. Plasser støttene loddrett og tilbake under frontveggen hver 30 cm slik at markisen holdes sikkert på plass.
- Vipp hendelen på den høyre støtten ned for å løsne støtten.
- Skyv støtten helt sammen.
- Vipp den høyre støtten oppover.
- Drei den høyre støtten inn i frontveggen.
- Skyv den nederste delen på høyre støtte inn i festet på frontveggen.
- Kjør inn den andre støtten på samme måte.
- Drei håndseiven til markisen er kjørt helt inn.
- Kontroller at markisen er kjørt helt inn før du kjører. Frontveggen må ligge helt inntil kapslingen.
- Ta håndseiven ut av festet på markisen.



PASS PÅ! Fare for ødeleggelse.

Hvis markisen kjøres inn når den er våt, kjør den ut igjen og la duken tørke ved neste mulighet. Hvis den våte duken er rullet inn over lengre tid, vil det danne seg mugg på duken og duken kan blekne.

Trekke inn markisen med en 12 V motor (kun PR2500, ekstrautstyr)

- Trykk knappen  til bryteren eller fjernkontrollen til markisen kun er kjørt ut omtrent 1,5 meter. Plasser støttene loddrett og tilbake under frontveggen hver 30 cm slik at markisen holdes sikkert på plass.
- Vipp hendelen på den høyre støtten ned for å løsne støtten.
- Skyv støtten helt sammen.
- Vipp den høyre støtten oppover.
- Drei den høyre støtten inn i frontveggen.
- Skyv den nederste delen på høyre støtte inn i festet på frontveggen.
- Kjør inn den andre støtten på samme måte.
- Trykk knappen  til bryteren eller fjernkontrollen til markisen er trukket helt inn.
- Kontroller at markisen er kjørt helt inn før du kjører. Frontveggen må ligge helt inntil kapslingen.



PASS PÅ! Fare for ødeleggelse.

Hvis markisen kjøres inn når den er våt, kjør den ut igjen og la duken tørke ved neste mulighet. Hvis den våte duken er rullet inn over lengre tid, vil det danne seg mugg på duken og duken kan blekne.

7.4 Justere 12 V motoren (kun PR2500, ekstrautstyr)



MERK

12 V motoren er formontert i dukrøret.

Hvis markisen ikke lenger lukker eller åpner seg helt, juster 12 V motoren (fig. **14**, side 9).

7.5 Skifte batteriene til fjernkontrollen og veggbryteren (kun PR2500, ekstrautstyr)



MERK

Hvis LEDen til fjernkontrollen **ikke** tenner etter at man trykker en av knappene, er batteriet til fjernkontrollen utladet.

- Åpne huset (fig. 15 1, side 9).
- Fjern det gamle batteriet fra holderen.
- Sett inn et nytt batteri (type CR2450 for fjernkontroll, type CR2430 for veggbryter, fig. 15 2, side 9) i holderen med den positive terminalen oppover.
- Monter fjernkontrollen eller veggbryteren igjen.



Bevar miljøet!

Batterier hører ikke hjemme i husholdningsavfallet.

Lever defekte eller brukte batterier enten til forhandleren eller på en oppsamlingsstasjon.

8 Rengjøring og stell

8.1 Rengjøring



PASS PÅ! Fare for skade!

- Markisen må **aldri** rengjøres med høytrykksspyler.
- Bruk ikke slipende vaskemidler eller harde gjenstander til rengjøring, da det kan skade produktet.

- Fjern all smuss (greiner, løv eller lignende) som ligger på duken for å hindre slitasjeskader, flekker og muggdannelse. I tillegg kan markisen bli skadet når den kjøres inn.
- Rengjør duken på markisen regelmessig for å fjerne støv og smuss:
 - Bruk vann med 30 ml oppvaskmiddel og 30 ml blekemiddel til 10 l vann.
 - Påfør såpe på duken og la rengjøringsvæsken virke i fem minutter.
 - Skyll grundig med rent vann.
Påse at rengjøringsvæsken med blekemiddelet er blitt skylt helt bort. Ellers kan duken bli skadet.
 - La duken tørke.



MERK

Produsenten anbefaler:

Bruk Dometic markise-rensemiddel til rengjøring av duken (art.nr. 9600000165, tilgjengelig hos din servicepartner).

8.2 Smøring

- ▶ Ved behov kan leddene på markisen smøres med en parafinvoks eller teflon- eller silikonolje.

8.3 Kontroller



ADVARSEL!

Ikke bruk markisen når det må utføres innstillinger eller reparasjoner på den.

Hvis du oppdager skader, må du kontakte servicepartneren i respektive land (adresser finner du på baksiden av veiledningen).

- ▶ Undersøk markisen regelmessig med tanke på ubalanse og slitasje og skader på kritiske deler.
- ▶ Kontroller markisen regelmessig:
 - Er duken hel?
 - Er armene og frontveggen uten skader og uten tegn til slitasje?
 - Lukker markisen korrekt?

8.4 Trekke til skruene på hengslene

Skruene på hengslene må trekkes til etter første gangs bruk:

- etter den første feriedagen med bruk av markisen
- etter kjørt 20000 km eller seks måneder etter montering av markisen (det som måtte inntreffe først)

Dessuten skal skruene på hengslet kontrolleres ved den regelmessige kjøretøysinspeksjonen.

Kontakt din servicepartner for stramming av skruene.

Anvisning for service (fig. 16, side 10)



PASS PÅ!

Markisearmene må ikke belastes. Dette er for å hindre at festemomentet til skruene blir forandret.

- ▶ Løft frontlisten litt slik at hengslet er uten belastning.
- ▶ Trekk til skruene med 15 – 25 Nm.

8.5 Reparere små hull i duken

Små hull i duken eller steder der belegget løsner, kan du reparere selv:



- ▶ Bruk en bomullsklut og gni rundt det ødelagte stedet med litt flytende vinylplaster (ref.nr. 9103104018, kan kjøpes hos din servicepartner).
- ✓ Det flytende vinylplasteret løsner belegget. Belegget lukker hullet når det tørker.
- ▶ Vent til stedet er blitt tørt før du kjører markisen inn igjen.

9 Utbedring av feil



MERK

Hvis du ikke er i stand til å rette en feil ved hjelp av følgende tabell, kontakt den aktuelle servicepartner i ditt land (se baksiden av håndboken for adresse).

Feil	Mulig årsak	Forslag til løsning
Kun PR2500: Motoren responderer ikke på fjernkontrollen.	Batteriet til fjernkontrollen er utladet.	Trykk kort på en av knappene  eller  . Hvis LEDen til fjernkontrollen ikke lyser, ter batteriet utladet. Skift batteri, se kapittel «Skifte batteriene til fjernkontrollen og veggbryteren (kun PR2500, ekstrautstyr)» på side 177.
	Fjernkontrollen er ikke lenger korrekt parett med motoren.	Programmer fjernkontrollen igjen, se monteringsanvisningen.
	Ingen strømforsyning tilgjengelig	Kontroller de elektriske forbindelsene.
	Motoren er defekt.	Trekk tilbake markisen manuelt og kontakt servicepartneren i det aktuelle landet.

10 Garanti

Lovmessig garantitid gjelder. Hvis produktet skulle være defekt, kontakter du din faghandler eller produsentens filial i ditt land (du finner adressene på baksiden av veiledningen).

Ved henvendelser vedrørende reparasjon eller garanti, må du sende med følgende dokumentasjon:

- kopi av kvitteringen med kjøpsdato,
- årsak til reklamasjonen eller beskrivelse av feilen.

11 Deponering

► Lever emballasje til resirkulering så langt det er mulig.



Når du tar produktet ut av drift for siste gang, må du sørge for å få informasjon om deponeringsforskrifter hos nærmeste resirkuleringsstasjon eller hos din faghandler.

12 Tekniske spesifikasjoner

PerfectRoof PR 2000						
Bredde:	2,65 m	3 m	3,25 m	3,5 m	3,75 m	4 m
Uttrekk:	2 m	2,5 m				
Vekt:	18 kg	21 kg	22 kg	24 kg	27 kg	28 kg

PerfectRoof PR 2500				
Bredde:	3,5 m	3,75 m	4 m	4,5 m
Uttrekk:	2,5 m / 2,75 m			
Vekt:	27 kg	28 kg	30 kg	33 kg

PerfectRoof PR 2500			
Bredde:	5 m	5,5 m	6 m
Uttrekk:	2,5 m / 2,75 m		
Vekt:	36 kg	40 kg	45 kg

12 V motor (kun PR2500, ekstrautstyr)	
Tilkoblingsspenning:	12 V _{DC} (11 – 15 V)
Strømstyrke:	7 A
Utgangsbelastning:	84 W
Tiltrekkingsmoment:	35 Nm
Test/sertifikat:	

**VAROITUS!**

- Tämä ohje on luettava ja ymmärrettävä ennen käyttöä, asetusten tekoa, puhdistusta ja huoltoa.
- Tämän laitteen asennus täytyy teettää ammattilaisella. Väärin tehty asennus voi johtaa vakaviin vammoihin. Laitteeseen tehtävät muutokset voivat olla äärimmäisen vaarallisia ja johtaa vakaviin vammoihin tai laitevaurioihin.
- Tätä ohjetta täytyy säilyttää laitteen yhteydessä. Omistajan täytyy lukea se tarkkaavaisesti.

Sisällysluettelo

1	Neuvoja käyttöohjeen käyttämiseen	184
2	Turvallisuusohjeet	184
3	Toimituskokonaisuus	186
4	Lisävarusteet	187
5	Tarkoituksenmukainen käyttö	187
6	Tekninen kuvaus	188
7	Markiisin käyttö	189
8	Puhdistus ja hoito	194
9	Häiriöiden poistaminen	196
10	Takuu	197
11	Hävittäminen	197
12	Tekniset tiedot	198

1 Neuvoja käyttöohjeen käyttämiseen

**VAROITUS!**

Turvallisuusohje: Huomiotta jättäminen voi aiheuttaa hengenvaaran tai vakavan loukkaantumisen.

**HUOMAUTUS!**

Huomiotta jättäminen voi johtaa materiaalivaurioihin ja haitata tuotteen toimintaa.

**OHJE**

Tuotteen käyttöä koskevia lisätietoja.

2 Turvallisuusohjeet

Noudata ajoneuvovalmistajan ja autoalan ammattiipiirien antamia turvallisuusohjeita ja vaatimuksia.

Valmistaja ei ota mitään vastuuta vahingoista seuraavissa tapauksissa:

- tuotteeseen mekaanisen vaikutuksen tai ylijännitteiden takia syntyneet vauriot
- tuotteeseen ilman valmistajan nimenomaista lupaa tehdyt muutokset
- käyttö muuhun kuin käyttöohjeessa ilmoitettuun tarkoitukseen

Noudata seuraavia varoitusohjeita:

**VAROITUS!**

- Tarkasta ennen ajoon lähtöä, että markiisi on kokonaan sisässä. Älä liikuttele ajoneuvoa koskaan, kun markiisi on avattuna.
- Älä aja koskaan, kun kampi roikkuu paikallaan. Ota kampi pois ennen kuin lähdet ajoon.
- Älä aja autolla, jos kangas on vahingoittunut tai revennyt, älä edes silloin kun markiisi on suljettu asianmukaisesti. Kangas kannattelee markiisin varsia. Jos kangas repeää äkkiä ajon aikana, markiisi syöksyy äkillisesti ulos. Tämä voi johtaa vakaviin vammoihin. Varmista markiisi siten, että se ei voi avautua yhtäkkiä ja odottamatta ajon aikana.
- Markiisia **ei** saa avata ajon aikana.
- Markiisia **ei** saa avata kovalla tuulella tai lumisateella.

- Sulje markiisi, jos odotettavissa on kovaa tuulta, rankkasadetta tai lumisadetta.
- Huolehdi siitä, että kankaalle ei keräänny vettä tai lunta. Muuten markiisi voi vahingoittua tai markiisin varret voivat katketa ja aiheuttaa siten vammoja tai kuoleman.
- Älä lähesty markiisia
 - jos se on jätetty auki kovalla tuulella
 - jos sen päälle on muodostunut vesilätäköitä
 - jos sen päälle on kertynyt lunta
 - jos markiisikankaalla on roskia.
 Markiisi voi odottamatta liikkua, muuttua epävakaaksi, taipua tai murtua.
- **PR2500, valinnainen:** Jos markiisin liitäntäjohto on vaurioitunut, se on jätettävä ammattitaitoisen henkilön vaihdettavaksi.
- **PR2500, valinnainen:** Katkaise virransyöttö virtakytkimellä ennen kuin puhdistat markiisin lähellä olevia ajoneuvon osia tai itse markiisia.
- Älä jätä avuttua markiisia vaille valvontaa. Sulje markiisi ennen kuin poistut paikalta.
- Pidä avotulella grillatessasi riittävä etäisyys markiisiin. Kuumuus voi vahingoittaa kangasta tai sytyttää sen palamaan.
- Tätä laitetta voivat käyttää 8-vuotiaat tai sitä vanhemmat lapset sekä henkilöt, joilla on vähentynyt fyysinen, sensorinen tai henkinen kapasiteetti tai kokemuksen ja tietämyksen puute, sillä edellytyksellä että heitä valvotaan tai heitä on opetettu käyttämään laitetta turvallisesti ja he ovat tietoisia käyttöön liittyvistä riskeistä.
- **PR2500, valinnainen: Sähkölaitteet eivät ole lasten leluja.** Säilytä kauko-ohjain lasten ulottumattomissa. Älä anna lasten leikkiä seinäkytkimellä (lisävaruste).
- Lapsia tulee valvoa sen varmistamiseksi, etteivät he leiki laitteella.



HUOMAUTUS!

- Pysäköi matkailuauto tai asuntovaunu siten, ettei markiisin kankaalle pääse putoamaan roskia (oksat, lehdet tai vastaavat).
- Markiisin kangas ei saa roikkua reunoilta, vaan sen pitää olla aina kireällä. Jos kangas roikkuu, se voi hangata varsiin ja vahingoittua. Jos kyseessä on pitkä markiisi, sen ei pitäisi olla keskeltä löysällä.
- Sulje markiisi vain, jos kankaan päällä ei ole roskia (oksia, lehtiä tms.). Muutoin markiisi voi suljettaessa vaurioitua.

- Pidä markiisi puhtaana liasta hankautumien, tahrojen ja homeen välttämiseksi.
- Markkiisiin saa sulkea märkänä vain turvallisuussyistä. Avaa se jälleen niin pian kuin mahdollista. Muuten voi muodostua hometta tai tahroja, tai väri voi haalistua.
- Älä koskaan taivuta markiisiin varsia tai lippaa alas päästääksesi vettä pois markiisiin päältä. Se voi aiheuttaa markiisiin vääntymisen ja haitata sen toimintaa.
- Älä ripusta mitään esineitä markiisiin, älä etulippaan äläkä markiisiin varsiin.
- Älä käytä mitään suihkeita (esim. hyönteiskarkote, hiussuihke) markiisiin lähellä. Se saa kankaan likaantumaan ja kankaan vettä hylkivä ominaisuus voi kadota niiden takia.
- Jos oven yläpuolelle ei jää markiisiin kiinnittämisen jälkeen riittävästi vapaata tilaa, ovi täytyy pitää kiinni avaamisen tai sulkemisen aikana, jotta ovi ei osu varsiin tai etulippaan.
Vapaan tilan tarve riippuu oven rakenteesta (oven leveys, kääntö- tai liukuovi) sekä markiisiin säädetystä kallistuskulmasta.

3 Toimituskokonaisuus

Määrä	Kuvaus
1	Markiisi
1	Käsikampi (vain moottorilla varustetut markiisit)
1	Kiristystanko (vain markiiseille, joiden pituus on vähintään 4 m)
1	Kauko-ohjain (vain PR2500, valinnainen)
1	Markkiisin kytkin (vain PR2500, valinnainen)
4	Kiila
1	Käyttöohje
1	Asennusohje

4 Lisävarusteet

Saatavissa lisävarusteena (ei sisälly toimituskokonaisuuteen):

Kuvaus

TieDown Kit

Markiisiin kiinnityshihnat

CampRoom

Markiisiteltan etupaneeli ja sivut, useita erikokoisia tukijaloilla varustettuja malleja

RainProtect

Etupaneeli ja sivut, useita eri kokoja

SunProtect

Etupaneeli ja sivut, useita eri kokoja

Dometic Light LK120

LED-valaistussarja ja kaukosäädin, asennetaan markiisiin varsiin

LED LightStrip

LED-valonauha, saatavana eri pituuksina, asennetaan markiisiin alapintaan

Awning cleaner

Eriytynen puhdistusaine markiisille

Repair Kit

Markiisiin korjauspaikka

5 Tarkoituksenmukainen käyttö

PerfectRoof-markiisit PR2000 ja PR2500 sopivat asennettaviksi matkailuautoihin tai asuntovaunuihin.

Markiiseja saa käyttää ainoastaan ajoneuvon seistessä.

6 Tekninen kuvaus

PerfectRoof PR2000 ja PR2500 ovat käsikammella avattavia ja suljettavia markiiseja.

PerfectRoof PR2500 -markiisi voidaan valinnaisesti myös avata ja sulkea 12 V:n moottorilla, jota ohjataan kytkimellä tai kauko-ohjaimella.

Markiisi tuetaan tukijalkojen avulla ajoneuvon seinään tai maahan.

Kauko-ohjaimen käyttöpainikkeet (vain PR2500, valinnainen)

Kohde kuva 1 , sivulla 3	Kuvaus
1	Markiisin sulkeminen
2	Seis
3	Markiisin avaaminen
4	LED-valaistus päälle/pois (lisävaruste)

Kytkimen käyttöpainikkeet (vain PR2500, valinnainen)

Kohde kuva 1 , sivulla 3	Kuvaus
1	Markiisin sulkeminen
2	Seis
3	Markiisin avaaminen

7 Markiisin käyttö

Noudata turvallisuusohjeita kohdassa kap. "Turvallisuusohjeet" sivulla 184.

7.1 Ajoneuvon paikkaa koskevia ohjeita



HUOMAUTUS!

- Sijoita ajoneuvo siten, ettei kankaan päälle pääse roskia (oksia, lehtiä tms.).
- Pidä markiisi puhtaana liasta hankautumien, tahrojen ja homeen välttämiseksi.

7.2 Markiisin avaaminen

Markiisin avaaminen käsikammen avulla



VAROITUS! Loukkaantumisvaara.

Pidä riittävä etäisyys esineisiin ja muihin ajoneuvoihin. Avaamisen jälkeen joka puolella pitää olla vähintään 40 cm väliä muihin esineisiin ja ajoneuvoihin.

- Loksauta käsikampi markiisin kammenkiinnityskohtaan (kuva **2**, sivulla 3).
- Kierrä käsikampea, kunnes markiisi on avautunut n. 1,5 metrin verran (kuva **3**, sivulla 4).
- Paina etulipassa oleva oikea tukijalka kokonaan yhteen niin, että voit liikuttaa sitä vapaasti (kuva **5**, sivulla 5).
- Käännä oikea tukijalka sivulle (kuva **5**, sivulla 5).
- Käännä oikea tukijalka alas ja aseta se maahan (kuva **6**, sivulla 6).
- Säädä tukijalan korkeus haluamaksesi (kuva **7**, sivulla 6).
- Lukitse tukijalka kääntämällä sen vipu ylös (kuva **8**, sivulla 7).
- Avaa toinen tukijalka samalla tavalla.
- Kierrä käsikampea, kunnes markiisi on avattu haluttuun asentoon. Aseta tukijalat 30 cm:n välein jälleen pystysuoraan etulipan alapuolelle siten, että markiisi on koko ajan turvallisesti tuettu.
- Kierrä käsikampea takaisin n. 1/4 kierros, jotta kangas kiristyy.



HUOMAUTUS! Varo mahdollisia vaurioita.

Markkiisin kangas ei saa roikkua reunoilta, vaan sen pitää olla aina kireällä. Jos kangas roikkuu, se voi hangata varsiin ja vahingoittua. Jos kyseessä on pitkä markiisi, sen kangas saa roikkua keskeltä.

- Irrota käsikampi markiisin kammenkiinnityskohdasta.

Markkiisin avaaminen 12 V moottorilla (vain PR2500, valinnainen)



VAROITUS! Loukkaantumisvaara.

Pidä riittävä etäisyys esineisiin ja muihin ajoneuvoihin. Avaamisen jälkeen joka puolella pitää olla vähintään 40 cm väliä muihin esineisiin ja ajoneuvoihin.



OHJE

Vain käytettäessä kauko-ohjaimella:

- Kun ajoneuvo käynnistetään, markiisi vetäytyy sisään automaattisesti. Ajoneuvolla ajettaessa markiisi on lukittuna ja sitä ei voi avata.
- Vastaanotin piippaa kerran kun se kytketään päälle.
- Radiohäiriöt voivat haitata kauko-ohjaimen käyttöä, jos jokin lähellä oleva laite käyttää samaa taajuutta.
- Pidä kauko-ohjain turvallisessa paikassa ajon aikana. Pidikkeen magneettia ei ole suunniteltu voimakkailla tärähdyksille, kuten äkilliselle jarrutukselle.

- Paina kytkimen tai kauko-ohjaimen painiketta ▽, kunnes markiisi on avautunut n. 1,5 metrin verran (kuva **4**, sivulla 4).
- Paina etulipassa oleva oikea tukijalka kokonaan yhteen niin, että voit liikuttaa sitä vapaasti (kuva **5**, sivulla 5).
- Käännä oikea tukijalka sivulle (kuva **5**, sivulla 5).
- Käännä oikea tukijalka alas ja aseta se maahan (kuva **6**, sivulla 6).
- Säädä tukijalan korkeus haluamaksesi (kuva **7**, sivulla 6).
- Lukitse tukijalka kääntämällä sen vipu ylös (kuva **8**, sivulla 7).
- Avaa toinen tukijalka samalla tavalla.
- Paina kytkimen tai kauko-ohjaimen painiketta ▽, kunnes markiisi on avautunut haluttuun asentoon. Aseta tukijalat 30 cm:n välein jälleen pystysuoraan etulipan alapuolelle siten, että markiisi on koko ajan turvallisesti tuettu.

- Sulje markiisia painamalla kytkimen tai kauko-ohjaimen painiketta ▽ sen verran, että kangas on kireällä.



HUOMAUTUS! Varo mahdollisia vaurioita.

Markiisin kangas ei saa roikkua reunoilta, vaan sen pitää olla aina kireällä. Jos kangas roikkuu, se voi hangata varsiin ja vahingoittua. Jos kyseessä on pitkä markiisi, sen kangas saa roikkua keskeltä.

Tukijalan pystyttäminen maahan



VAROITUS! Loukkaantumiswaara

- Pystytä tukijalat vain kiinteälle alustalle.
- Varmista tukijalat siten, ettei se pääse luiskahtamaan paikaltaan.

- Pystytä tukijalat pystysuoraan etulipan alapuolelle.
- Varmista tukijalat kiiloin (kuva **9**, sivulla 7).
- Säädä toinen tukijalka hieman toista matalammaksi, jotta etulippa on hieman vinossa. Näin sade pääsee valumaan helposti pois (kuva **10**, sivulla 7).

Tukijalan kiinnittäminen ajoneuvoon

Voit tukea markiisiin suoraan ajoneuvoon, jos olet asentanut kiinnikkeet tukijalkoja varten.

- Työnnä kiinnikkeen suojus ylös (kuva **11**, sivulla 7).
- Aseta tukijalat kiinnikkeeseen (kuva **11**, sivulla 7).
- Työnnä kiinnikkeen suojus alas (kuva **11**, sivulla 7).
- Säädä toinen tukijalka hieman toista matalammaksi, jotta etulippa on hieman vinossa. Näin sade pääsee valumaan helposti pois (kuva **12**, sivulla 8).

Kiristystangon asentaminen (kuva **13, sivulla 8)**

Jos markiisin pituus on 4 m tai enemmän, markiisin keskelle täytyy kiinnittää kiristystanko. Näin estetään markiisia roikkumasta keskeltä.

- Paina kiristystanko kokoon.
- Loksauta kiristystangon yläpää kotelossa olevaan kiinnikkeeseen.
- Työnnä kiristystangon toinen pää etulipassa olevaan kiinnikkeeseen.

7.3 Markkiisin sulkeminen



HUOMAUTUS!

- Sulje markiisi vain, jos kankaan päällä ei ole roskia (oksia, lehtiä tms.). Muutoin markiisi voi vaurioitua sitä suljettaessa.
- Pidä markiisi puhtaana liasta hankautumien, tahrojen ja homeen välttämiseksi.
- Huolehdi markiisia sulkiessasi siitä, että oksia tai muita esineitä ei jää väliin.

- Poista kankaan päällä olevat roskat (oksat, lehdet tai vastaavat).
- Vapauta tukijalkojen kiinnitys (kiilat tai ajoneuvossa olevat kiinnikkeet).

Markkiisin sulkeminen käsikammen avulla



- Loksauta käsikammen yläpää markiisissa olevaan kiinnityskohtaan.
- Kierrä käsikampea, kunnes markiisi on enää n. 1,5 metrin verran auki. Aseta tukijalat 30 cm:n välein jälleen pystysuoraan etulipan alapuolelle siten, että markiisi on koko ajan turvallisesti tuettu.
- Vapauta oikea tukijalka kääntämällä sen vipu alas.
- Työnnä tukijalka kokonaan kokoon.
- Käännä oikea tukijalka ylös.
- Käännä oikea tukijalka etulippaan.
- Työnnä oikean tukijalan alaosa etulipassa olevaan kiinnikkeeseen.
- Sulje toinen tukijalka samalla tavalla.
- Kierrä käsikampea, kunnes markiisi on kokonaan kiinni.
- Varmista, että markiisi on kokonaan kiinni, ennen kuin lähdet ajoon. Etulipan täytyy olla tiiviisti kiinni rungossa.
- Irrota käsikampi markiisin kammenkiinnityskohdasta.



HUOMAUTUS! Varo mahdollisia vaurioita.

Jos markiisi on suljettu märkänä, avaa se heti mahdollisuuden tullen uudelleen, jotta kangas pääsee kuivumaan. Jos märkä kangas pidetään pitkään rullattuna, voi muodostua hometta ja värit voivat haalistua.

Markkiisin sulkeminen 12 V moottorilla (vain PR2500, valinnainen)

- Paina kytkimen tai kauko-ohjaimen painiketta , kunnes markiisi on enää n. 1,5 metrin verran auki. Aseta tukijalat 30 cm:n välein jälleen pystysuoraan etulipan alapuolelle siten, että markiisi on koko ajan turvallisesti tuettu.
- Vapauta oikea tukijalka kääntämällä sen vipu alas.
- Työnnä tukijalka kokonaan kokoon.
- Käännä oikea tukijalka ylös.
- Käännä oikea tukijalka etulippaan.
- Työnnä oikean tukijalan alaosa etulipassa olevaan kiinnikkeeseen.
- Sulje toinen tukijalka samalla tavalla.
- Paina kytkimen tai kauko-ohjaimen painiketta , kunnes markiisi on kokonaan sulkeutunut.
- Varmista, että markiisi on kokonaan kiinni, ennen kuin lähdet ajoon. Etulipan täytyy olla tiiviisti kiinni rungossa.



HUOMAUTUS! Varo mahdollisia vaurioita.

Jos markiisi on suljettu märkänä, avaa se heti mahdollisuuden tullen uudelleen, jotta kangas pääsee kuivumaan. Jos märkä kangas pidetään pitkään rullattuna, voi muodostua hometta ja värit voivat haalistua.

7.4 12 V moottorin säätäminen (vain PR2500, valinnainen)



OHJE

12 V moottori on asennettu valmiiksi kankaan akseliin.

Säädä 12 V moottoria, jos markiisi ei enää sulkeudu tai avaudu kokonaan (kuva **14**, sivulla 9).

7.5 Paristojen vaihtaminen kauko-ohjaimessa ja seinäkytkimessä (vain PR2500, valinnainen)



OHJE

Jos kauko-ohjaimen LEDi **ei** syty, kun jotain painiketta painetaan, kauko-ohjaimen paristo on lopussa.

- Avaa kotelo (kuva **15** 1, sivulla 9).
- Irrota vanha paristo pidikkeestään.
- Laita uusi paristo (tyyppi CR2450 kauko-ohjaimelle, tyyppi CR2430 seinäkytkimelle, kuva **15** 2, sivulla 9) pidikkeeseensä plus-napa ylöspäin.
- Kokoa kauko-ohjain tai seinäkytkin uudelleen.



Muista ympäristönsuojelu!

Akut ja paristot eivät kuulu kotitalousjätteen sekaan.

Toimita vialliset akut tai käytetyt paristot kauppiaille tai keräyspisteeseen.

8 Puhdistus ja hoito

8.1 Puhdistus



HUOMAUTUS! Vaurioitumisvaara!

- Markiisia **ei saa koskaan** puhdistaa painepesurilla.
- Älä käytä puhdistukseen kovia puhdistusaineita tai kovia esineitä, koska ne voivat vahingoittaa tuotetta.

- Poista kaikki kankaalla olevat roskat (oksat, lehdet tms.) hankaumien, tahrojen ja homeen välttämiseksi. Markiisi voi tällöin myös vaurioitua suljettaessa.
- Puhdista markiisiin kangas säännöllisesti pölyn ja lian poistamiseksi:
 - Käytä tähän vettä, jossa on 30 ml pesuainetta ja 30 ml valkaisuainetta 10 l vettä kohti.
 - Kastele kangas tällä liuoksella ja anna puhdistusnesteen vaikuttaa viisi minuuttia.
 - Huuhtelee perusteellisesti puhtaalla vedellä.
 Varmista, että puhdistusneste valkaisuaineineen pestään kokonaan pois. Muussa tapauksessa kangas voi vaurioitua.
 - Anna kankaan kuivua.

**OHJE**

Valmistaja suosittelee:

Käytä kankaan puhdistukseen Dometic -merkkisiin puhdistusainetta (tuotenumero: 9600000165, saatavilla huoltoliikkeestäsi).

8.2 Voitelu

- Voitele merkkiin nivelet tarvittaessa parafiinivahalla, teflon- tai silikoniöljyllä.

8.3 Tarkastus**VAROITUS!**

Älä käytä merkkiä, jos on tehtävä säätö- tai korjaustoimia.

Jos havaitset vaurioita, käänny oman maasi huoltoliikkeen puoleen (Osoitteet ohjeen takapuolella).

- Tutki merkkiä säännöllisesti epätasapainon ja kulumien sekä kriittisten osien vaurioiden varalta.
- Tarkasta merkkiä säännöllisesti:
 - Onko kangas vaurioitunut?
 - Ovatko varret ja etulippa vahingoittumattomia ja vailla kulumisjälkiä?
 - Meneekö merkkiä kunnolla kiinni?

8.4 Nivelten ruuvien kiristäminen

Nivelten ruuvit täytyy kiristää ensimmäisten käyttöjaksojen jälkeen:

- ensimmäisen merkkiä käyttäen vietetyn loman jälkeen
- 20000 km ajon jälkeen tai kuuden kuukauden kuluttua merkkiin asentamisesta (sen mukaan, kumpi saavutetaan ensin)

Lisäksi nivelten ruuvit tulisi tarkastaa ajoneuvon säännöllisten tarkastusten yhteydessä.

Kiristä ruuvit huoltoliikkeessäsi.

Ohjeita huoltoa varten (kuva 16, sivulla 10)**HUOMAUTUS!**

Varsien täytyy olla kuormittamattomia. Tällä estetään ruuvien kiristysmomenttien vääristyminen.

- Nosta etulippaa kevyesti nivelten kuormituksen poistamiseksi.
- Kiristä ruuveja kiristysmomenttiin 15 – 25 Nm.

8.5 Kankaan pienten reikien paikkaaminen

Voit itse paikata kankaan pieniä reikiä tai kohtia, joissa pinnoite irtoaa:

- Hankaa vahingoittuneen kohdan ympärille puuvillaliinalla hieman nestemäistä vinyylikalvoa (tuotenro 9103104018, saatavissa huoltoliikkeestäsi).
- ✓ Nestemäinen vinyylikalvo pehmittää pinnoitteen. Pinnoite sulkee reiän kuivuaan.
- Odota ennen markiisin sulkemista, että kohta on kuivunut.

9 Häiriöiden poistaminen



OHJE

Jos et pysty poistamaan vikaa seuraavan taulukon avulla, ota yhteyttä asianomaiseen huoltoliikkeeseen maassasi (katso osoite käyttöohjeen takaosasta).

Häiriö	Mahdollinen syy	Ratkaisuehdotus
Vain PR2500: Moottori ei tottele kauko-ohjainta.	Kauko-ohjaimen paristo on tyhjä.	Paina lyhyesti jompaakumpaa painiketta \triangle tai ∇ . Jos kauko-ohjaimen LEDi ei syty, kauko-ohjaimen paristo on lopussa. Vaihda paristo, katso kap. "Paristojen vaihtaminen kauko-ohjaimessa ja seinäkytkimessä (vain PR2500, valinnainen)" sivulla 194.
	Kauko-ohjain ei ole tai ei ole enää kunnolla yhdistetty moottoriin.	Ohjelmoi kauko-ohjain uudestaan, katso asennusohje.
	Virransyöttö ei toimi	Tarkasta sähköiset johdotukset.
	Moottori on rikki.	Sulje markiisi käsin ja ota yhteyttä kyseisen maan huoltoliikkeeseen.

10 Takuu

Laitetta koskee lakisääteinen takuu-aika. Jos tuote sattuu olemaan viallinen, käänny oman ammattikauppiaasi tai maasi valmistajan toimipisteen puoleen (osoitteet käyttöohjeen takasivulla).

Korjaus- ja takuukäsittelyä varten lähetä mukana seuraavat asiakirjat:

- kopio ostolaskusta, jossa näkyy ostopäivä,
- valitusperuste tai vikakuvaus.

11 Hävittäminen

- Vie pakkausmateriaali mahdollisuuksien mukaan vastaavan kierrätysjätteen joukkoon.



Jos poistat tuotteen lopullisesti käytöstä, pyydä tietoa sen hävittämistä koskevista määräyksistä lähimmästä kierrätyskeskuksesta tai ammattiliikkeestäsi.

12 Tekniset tiedot

PerfectRoof PR 2000						
Leveys:	2,65 m	3 m	3,25 m	3,5 m	3,75 m	4 m
Avautuma:	2 m	2,5 m				
Paino:	18 kg	21 kg	22 kg	24 kg	27 kg	28 kg

PerfectRoof PR 2500				
Leveys:	3,5 m	3,75 m	4 m	4,5 m
Avautuma:	2,5 m / 2,75 m			
Paino:	27 kg	28 kg	30 kg	33 kg

PerfectRoof PR 2500			
Leveys:	5 m	5,5 m	6 m
Avautuma:	2,5 m / 2,75 m		
Paino:	36 kg	40 kg	45 kg

12 V moottori (vain PR 2500, valinnainen)	
Liitäntäjännite:	12 V _{DC} (11 – 15 V)
Virranvoimakkuus:	7 A
Lähtöteho:	84 W
Vääntömomentti:	35 Nm
Tarkastus/sertifikaatti:	



ПРЕДУПРЕЖДЕНИЕ!

- Необходимо прочесть и понять эту инструкцию перед установкой, использованием, чисткой и техническим обслуживанием.
- Данное устройство должно быть установлено специалистом. Неправильный монтаж может привести к тяжелым травмам. Переделки устройства могут быть очень опасными и приводить к тяжелым травмам или повреждениям устройства.
- Данная инструкция должна храниться рядом с устройством. Владелец должен внимательно прочесть ее.

Оглавление

1	Указания по работе с инструкцией по эксплуатации	200
2	Указания по технике безопасности	200
3	Комплект поставки	203
4	Принадлежности	204
5	Использование по назначению	204
6	Техническое описание	205
7	Управление маркизой	206
8	Очистка и уход	212
9	Устранение неисправностей	214
10	Гарантия	215
11	Утилизация	215
12	Технические характеристики	216

1 Указания по работе с инструкцией по эксплуатации

**ПРЕДУПРЕЖДЕНИЕ!**

Указания по технике безопасности: Несоблюдение может привести к смертельному исходу или тяжелым травмам.

**ВНИМАНИЕ!**

Несоблюдение может привести к повреждениям и нарушить работу продукта.

**УКАЗАНИЕ**

Дополнительная информация по управлению продуктом.

2 Указания по технике безопасности

Соблюдайте инструкции по технике безопасности изготовителя автомобиля и правила техники безопасности, установленные в автомастерской.

Изготовитель не несет никакой ответственности за ущерб в следующих случаях:

- Повреждения продукта из-за механических воздействий и перенапряжений
- Изменения в продукте, выполненные без однозначного разрешения изготовителя
- Использование в целях, отличных от указанных в данной инструкции

Соблюдайте следующие предупреждения:

**ПРЕДУПРЕЖДЕНИЕ!**

- Перед началом движения убедитесь в том, что маркиза полностью убрана. Не перемещайте автомобиль при открытой маркизе.
- Не двигайтесь с установленной рукояткой. Перед началом движения снимите рукоятку.

- Не начинайте движение, если полотно повреждено или надорвано, даже если маркиза должным образом закрыта! Рычаги маркизы удерживаются полотном. Если полотно разорвется во время движения, то маркиза резко вырывается наружу. Это может приводить к тяжелым травмам. Закрепите маркизу так, чтобы она не могла внезапно и неожиданно выдвигаться во время движения.
- **Не** раскрывайте маркизу во время движения.
- **Не** раскрывайте маркизу при сильном ветре или снегопаде.
- Убирайте маркизу, если ожидается сильный ветер, дождь или снегопад.
- Следите за тем, чтобы на полотне не собиралась вода или снег. В противном случае маркиза может быть повреждена или могут быть обломаны рычаги, что, в свою очередь, может привести к тяжелым травмам или смерти.
- Не приближайтесь к маркизе,
 - если она была оставлена открытой во время сильного ветра,
 - если на ней образовались скопления воды,
 - если на ней скопился снег,
 - если на полотне находится много грязи.Маркиза может неожиданно переместиться, стать неустойчивой и деформироваться или оборваться.
- **PR2500, опция:** Если поврежден соединительный кабель шторки, он должен быть заменен специалистом.
- **PR2500, опция:** Прежде, чем начать чистку автомобиля вблизи маркизы или чистку самой маркизы, отключите электропитание выключателем.
- Не оставляйте выдвинутую маркизу без присмотра. Перед покиданием места стоянки уберите маркизу.
- Не устанавливайте мангалы с открытым огнем вблизи маркизы. Полотно может быть повреждено вследствие высокой температуры или загореться.
- Этот прибор может использоваться детьми с 8-ми лет и старше, а также лицами с ограниченными физическими, сенсорными и умственными способностями или при недостатке необходимого опыта и знаний только под присмотром или после прохождения инструктажа по безопасному использованию прибора, если они поняли опасности, которые при этом могут возникнуть.

- **PR2500, опция: Электроприборы не являются детскими игрушками!**

Поэтому храните пульт дистанционного управления в недоступном для детей месте. Не допускайте игр детей с ветровым датчиком (принадлежность).

- За детьми необходимо постоянно следить, чтобы не допускать их игры с устройством.



ВНИМАНИЕ!

- Располагайте кемперы или жилые прицепы так, чтобы на полотно не могла попасть грязь (ветки, листья и т. п.).
- Полотно маркизы не должно провисать по краям, а всегда должно быть натянуто. Если полотно провисает, то оно может тереться о рычаги и получить повреждения.
В длинных маркизах полотно не должно провисать в центре.
- Убирайте маркизу только в том случае, если на полотне отсутствует грязь (ветки, листья и т. п.). В противном случае при втягивании маркизы может быть повреждена.
- Не допускайте загрязнений маркизы, чтобы предотвратить истирание, пятна и плесень.
- Закрывайте маркизу во влажном состоянии только в целях обеспечения безопасности. Как можно быстрее выдвиньте ее снова. В противном случае могут образовываться пятна или плесень или терять свой цвет полотно.
- Не изгибайте рычаг маркизы или панель, чтобы слить воду с маркизы. Вследствие этого маркиза может деформироваться, что окажет отрицательное влияние на ее работу.
- Не подвешивайте никаких предметов к маркизе - ни к лицевой панели, ни к рычагам.
- Не пользуйтесь аэрозолями (например, инсектицидами, лаком для волос) вблизи маркизы. Вследствие этого полотно может быть загрязнено, либо исчезнуть эффект водоотталкивания.
- Если после монтажа маркизы не остается достаточного свободного пространства над дверью, то во время втягивания или выдвигания дверь должна оставаться открытой, чтобы избежать контакта с рычагами или лицевой планкой.
Требуемое свободное пространство зависит от конструкции двери (ширина, поворотная или раздвижная дверь), а также от настроенного угла наклона маркизы.

3 Комплект поставки

Количество	Название
1	Маркиза
1	Рукоятка (только в маркизах без двигателя)
1	Растяжка (только для маркиз с длиной 4 м или более)
1	Пульт дистанционного управления (только PR2500, опция)
1	Выключатель маркизы (только PR2500, опция)
4	Колышек
1	Инструкция по эксплуатации
1	Инструкция по монтажу

4 Принадлежности

Продается в качестве принадлежности (не входит в комплект поставки):

Наименование

TieDown Kit

Ремни для натяжения маркизы

CampRoom

Палатка, состоящая из лицевой и боковых панелей, для различных моделей с опорами различных размеров

RainProtect

Лицевая и боковые панели, предлагаются различных размеров

SunProtect

Лицевая и боковые панели, предлагаются различных размеров

Dometic Light LK120

Комплект светодиодной подсветки с дистанционным управлением для монтажа на рычагах шторки

LED LightStrip

Светодиодная лента, различных размеров, для монтажа на нижней стороне маркизы

Awning cleaner

Специальное средство для чистки маркиз

Repair Kit

Заплата для ремонта маркиз

5 Использование по назначению

Маркизы PerfectRoof PR2000 и PR2500 предназначены для монтажа на автодомах или жилых прицепах.

Использование маркиз допускается только в неподвижном состоянии автомобиля.

6 Техническое описание

PerfectRoof PR2000 и PR2500 – это маркизы, которые можно выдвигать и убирать, используя рукоятку.

Маркизу PerfectRoof PR2500 можно также выдвигать и убирать с помощью 12 В двигателя, который управляется выключателем или пультом дистанционного управления.

Маркизы фиксируются с помощью опор, установленных на стене транспортного средства или на земле.

Органы управления на пульте дистанционного управления (только PR2500, опция)

Поз. на рис. 1 , стр. 3	Наименование
1	Убирание маркизы
2	Стоп
3	Выдвижение маркизы
4	Включение/выключение светодиодной подсветки (опция)

Органы управления на выключателе (только PR2500, опция)

Поз. на рис. 1 , стр. 3	Наименование
1	Убирание маркизы
2	Стоп
3	Выдвижение маркизы

7 Управление маркизой

Соблюдайте также указания по технике безопасности, приведенные в гл. «Указания по технике безопасности» на стр. 200.

7.1 Указания по месту парковки автомобиля



ВНИМАНИЕ!

- Располагайте автомобиль так, чтобы на полотно не могла попасть грязь (ветки, листья и т. п.).
- Не допускайте загрязнений маркизы, чтобы предотвратить истирание, пятна и плесень.

7.2 Выдвижение маркизы

Выдвижение маркизы с помощью рукоятки



ПРЕДУПРЕЖДЕНИЕ! Опасность травмирования.

Соблюдайте достаточное расстояние до других автомобилей или каких-либо предметов. После выдвижения со всех сторон должно иметься расстояние не менее 40 см до других автомобилей или каких-либо предметов.

- Зафиксируйте рукоятку в креплении маркизы (рис. **2**, стр. 3).
- Вращайте рукоятку до тех пор, пока маркиза не выдвинется приблизительно на 1,5 метра (рис. **3**, стр. 4).
- Полностью сдвиньте правую опору в лицевой панели, чтобы ее можно было свободно перемещать (рис. **5**, стр. 5).
- Поверните правую опору в сторону (рис. **5**, стр. 5).
- Откиньте правую опору вниз и установите ее на землю (рис. **6**, стр. 6).
- Отрегулируйте опору на требуемую высоту (рис. **7**, стр. 6).
- Поднимите рычаг опоры вверх, чтобы зафиксировать ее (рис. **8**, стр. 7).
- Точно так же втяните вторую опору.

- Вращайте рукоятку до тех пор, пока маркиза не выдвинется в требуемое положение. Установите опоры снова вертикально подлицевую панель каждые 30 см у так, чтобы маркиза всегда надежно поддерживалась.
- Поверните рукоятку приблизительно на 1/4 оборота назад, чтобы натянуть полотно.



ВНИМАНИЕ! Опасность повреждения.

Полотно маркизы не должно провисать по краям, а всегда должно быть натянуто. Если полотно провисает, то оно может тереться о рычаги и получить повреждения. В длинных маркизах полотно может слегка провисать в центре.

- Вытащите рукоятку из крепления маркизы.

Выдвижение маркизы с помощью 12 В двигателя (только PR2500, опция)



ПРЕДУПРЕЖДЕНИЕ! Опасность травмирования.



Соблюдайте достаточное расстояние до других автомобилей или каких-либо предметов. После выдвижения со всех сторон должно иметься расстояние не менее 40 см до других автомобилей или каких-либо предметов.



УКАЗАНИЕ

Только при использовании дистанционного управления:

- При пуске двигателя автомобиля маркиза убирается автоматически. Во время движения автомобиля маркиза заблокирована не может быть выдвинута.
 - При включении приемник подает один звуковой сигнал.
 - Работа пульта дистанционного управления может быть нарушена радиопомехами, если другой прибор, расположенный вблизи, использует такую же частоту.
 - При движении храните пульт дистанционного управления в надежном месте. Магнит в держателе не рассчитан на сильные вибрации, например, экстренное торможение.
- Удерживайте нажатой кнопку  выключателя или пульта дистанционного управления до тех пор, пока маркиза не выдвинется приблизительно на 1,5 метра (рис. **4**, стр. 4).
 - Полностью сдвиньте правую опору в лицевой панели, чтобы ее можно было свободно перемещать (рис. **5**, стр. 5).

- Поверните правую опору в сторону (рис. **5**, стр. 5).
- Откиньте правую опору вниз и установите ее на землю (рис. **6**, стр. 6).
- Отрегулируйте опору на требуемую высоту (рис. **7**, стр. 6).
- Поднимите рычаг опоры вверх, чтобы зафиксировать ее (рис. **8**, стр. 7).
- Точно так же втяните вторую опору.
- Удерживайте нажатой кнопку  выключателя или пульта дистанционного управления до тех пор, пока маркиза не выдвинется в требуемое положение. Установите опоры снова вертикально под лицевую панель каждые 30 см у так, чтобы маркиза всегда надежно поддерживалась.
- Удерживайте нажатым кнопку  выключателя или пульта дистанционного управления до тех пор, чтобы натянулось полотно маркизы.

**ВНИМАНИЕ! Опасность повреждения.**

Полотно маркизы не должно провисать по краям, а всегда должно быть натянуто. Если полотно провисает, то оно может тереться о рычаги и получить повреждения.

В длинных маркизах полотно может слегка провисать в центре.

Установка опоры на землю**ПРЕДУПРЕЖДЕНИЕ! Опасность травмирования!**

- Устанавливайте опору только на прочный грунт.
- Предохраните опору от смещения.

- Установите опору вертикально под лицевую панель.
- Закрепите опору колышками (рис. **9**, стр. 7).
- Отрегулируйте опору слегка ниже, чтобы лицевая панель висела слегка наклонно. Таким образом дождь может сразу стекать (рис. **10**, стр. 7).

Крепление опоры на автомобиле

Вы можете закрепить маркизу непосредственно на автомобиле, если установили стопоры опор.

- Переместите крышку стопора вверх (рис. **11**, стр. 7).
- Вставьте опору в фиксатор (рис. **11**, стр. 7).

- Переместите крышку стопора вниз (рис. **11**, стр. 7).
- Отрегулируйте опору слегка ниже, чтобы лицевая панель висела слегка наклонно. Таким образом дождь может сразу стекать (рис. **12**, стр. 8).

Монтаж растяжки (рис. **13**, стр. 8)

В маркизах с длиной 4 метра и более в ее центре необходимо закрепить растяжку. Она предотвращает провисание маркизы.

- Вставьте растяжку.
- Зафиксируйте верхний конец растяжки в зажимном устройстве на корпусе.
- Вдвиньте другой конец растяжки в зажимное устройство на лицевой панели.

7.3 Убирание маркизы



ВНИМАНИЕ!

- Убирайте маркизу только в том случае, если на полотне отсутствует грязь (ветки, листья и т. п.). В противном случае при втягивании маркиза может быть повреждена.
- Не допускайте загрязнений маркизы, чтобы предотвратить истирание, пятна и плесень.
- При убирании шторы следите за тем, чтобы не были зажаты ветки, сучья или какие-либо другие предметы.

- Удалите грязь (ветки, листья и т. п.), лежащую на полотне.
- Отпустите крепление опор (фиксатор или стопор на автомобиле).

Убирание маркизы с помощью рукоятки



- Зафиксируйте верхний конец рукоятки в креплении маркизы.
- Вращайте рукоятку до тех пор, пока маркиза не будет выдвинута всего приблизительно на 1,5 метра. Установите опоры снова вертикально под лицевую панель каждые 30 см у так, чтобы маркиза всегда надежно поддерживалась.
- Опустите рычаг правой опоры, чтобы разблокировать ее.
- Полностью сдвиньте опору.
- Сложите правую опору вверх.
- Поверните правую опору в лицевую панель.
- Сместите нижнюю часть правой опоры в стопор лицевой панели.

- Точно так же уберите вторую опору.
- Вращайте рукоятку до тех пор, пока маркиза не будет полностью убрана.
- Прежде, чем начать движение, убедитесь в том, что маркиза полностью убрана. Лицевая панель должна плотно прилегать к корпусу.
- Вытащите рукоятку из крепления маркизы.

**ВНИМАНИЕ! Опасность повреждения.**

Если маркиза была убрана во влажном состоянии, то при первой же возможности выдвиньте ее и дайте полотну высохнуть. Если влажное полотно долгое время остается свернутым, оно может заплесневеть или может выцвести краска.

Убирание маркизы с помощью 12 В двигателя (только PR2500, опция)

- Удерживайте нажатой кнопку  выключателя или пульта дистанционного управления до тех пор, пока маркиза не будет выдвинута не более, чем на 1,5 м. Установите опоры снова вертикально под лицевую панель каждые 30 см у так, чтобы маркиза всегда надежно поддерживалась.
- Опустите рычаг правой опоры, чтобы разблокировать ее.
- Полностью сдвиньте опору.
- Сложите правую опору вверх.
- Поверните правую опору в лицевую панель.
- Сместите нижнюю часть правой опоры в стопор лицевой панели.
- Точно так же уберите вторую опору.
- Удерживайте нажатой кнопку  выключателя или пульта дистанционного управления до тех пор, пока маркиза не будет убрана.
- Прежде, чем начать движение, убедитесь в том, что маркиза полностью убрана. Лицевая панель должна плотно прилегать к корпусу.

**ВНИМАНИЕ! Опасность повреждения.**

Если маркиза была убрана во влажном состоянии, то при первой же возможности выдвиньте ее и дайте полотну высохнуть. Если влажное полотно долгое время остается свернутым, оно может заплесневеть или может выцвести краска.

7.4 Регулировка 12 В двигателя (только PR2500, опция)



УКАЗАНИЕ

Двигатель 12 В установлен в барабан.

Если маркиза не закрывается и не открывается полностью, отрегулируйте двигатель 12 В (рис. 14, стр. 9).

7.5 Замена батареек в пульте дистанционного управления и настенном выключателе (только PR2500, опция)



УКАЗАНИЕ

Если светодиод пульта дистанционного управления **не** загорается после нажатия одной из кнопок, это означает, что батарейка пульта дистанционного управления разряжена.

- Откройте корпус (рис. 15 1, стр. 9).
- Вытащите старую батарейку из держателя.
- Вставьте новую батарейку (типа CR2450 для пульта дистанционного управления, типа CR2430 для настенного выключателя, рис. 15 2, стр. 9) в держатель так, чтобы положительный вывод был обращен вверх.
- Соберите пульт дистанционного управления или настенный выключатель.



Защищайте окружающую среду!

Аккумуляторы и батареи запрещается выбрасывать в бытовой мусор. Неисправные аккумуляторы и разряженные батареи сдавайте в торговую организацию или в специальные сборные пункты.

8 Очистка и уход

8.1 Чистка и уборка



ВНИМАНИЕ! Опасность повреждения!

- **Категорически** запрещается очищать маркизу очистителем высокого давления.
- Не используйте для чистки абразивные чистящие средства или острые предметы, т. к. они могут привести к повреждениям изделия.

- Убирайте любую грязь (ветки, листья и т. п.), которая лежит на полотне, чтобы предотвратить истирание, пятна и плесень. Кроме того, маркиза может быть повреждена при втягивании.
- Для удаления пыли и грязи регулярно очищайте полотно маркизы:
 - Для этого используйте воду с 30 мл моющего средства и 30 мл отбеливателя на 10 л воды.
 - Намыльте полотно этим составом и оставьте его действовать на пять минут.
 - Тщательно прополощите чистой водой.Убедитесь в том, что жидкость для чистки с отбеливателем полностью смыта. В противном случае полотно может быть повреждено.
 - Дайте полотну высохнуть.



УКАЗАНИЕ

Изготовитель рекомендует:

для очистки полотна используйте чистящее средство для маркиз Dometic (арт. № 9600000165, можно приобрести в сервисной организации).

8.2 Смазка

- При необходимости, смажьте шарниры маркизы парафиновым воском, тефлоновым или силиконовым маслом.

8.3 Контроль



ПРЕДУПРЕЖДЕНИЕ!

Не пользуйтесь маркизой, если требуется регулировка или ремонт. При обнаружении повреждений обратитесь в сервисную организацию в вашей стране (адреса указаны на оборотной стороне инструкции).

- Регулярно контролируйте маркизу на предмет дисбаланса и износа, а также на предмет повреждений критических деталей.
- Регулярно контролируйте маркизу:
 - Полотно без повреждений?
 - Рычаги и лицевая панель без повреждений и следов износа?
 - Маркиза закрывается должным образом?

8.4 Подтягивание винтов шарниров

Винты на шарнирах необходимо подтянуть после первоначального периода использования:

- после первого отпуска с использованием маркизы
- через 20000 км пробега или шесть месяцев после установки маркизы (в зависимости от того, какой момент наступает раньше)

Кроме того, рекомендуется контролировать винты шарниров при регулярном техническом осмотре автомобиля.

В целях подтягивания винтов обратитесь в сервисную организацию.

Инструкция для сервисной организации (рис. 16, стр. 10)



ВНИМАНИЕ!

На раздвижные рычаги маркизы не должны действовать усилия, чтобы не фальсифицировать момент затяжки винтов.

- Слегка поднимите лицевую панель, чтобы разгрузить шарниры.
- Подтяните винты с моментом затяжки 15 – 25 Нм.

8.5 Латание небольших отверстий в полотне

Небольшие отверстия в полотне или точки, в которых отслаивается покрытие, Вы можете запатать самостоятельно:

- ▶ Используя хлопчатобумажный лоскут, разотрите вокруг поврежденной точки немного жидкого винилового пластыря (арт. № 9103104018, можно приобрести в сервисной организации).
- ✓ Жидкий виниловый пластырь размягчает покрытие. При высыхании покрытие закупоривает отверстие.
- ▶ Прежде, чем убрать маркизу, подождите, пока восстановленное место высохнет.

9 Устранение неисправностей



УКАЗАНИЕ

Если неисправности не могут быть устранены на основании следующей таблицы, то обратитесь в сервисную организацию в Вашей стране (адреса указаны на оборотной стороне инструкции).

Неисправность	Возможные причины	Вариант устранения
Только PR2500: Двигатель не реагирует на команды пульта дистанционного управления.	Разряжена батарейка пульта дистанционного управления.	Коротко нажмите одну из двух кнопок \triangle или ∇ . Если светодиод пульта дистанционного управления не загорается, это означает, что батарейка разряжена. Замените батарейку, см. гл. «Замена батареек в пульте дистанционного управления и настенном выключателе (только PR2500, опция)» на стр. 211.
	Пульт дистанционного управления не настроен на двигатель или настроен неправильно.	Перепрограммируйте пульт дистанционного управления, см. инструкцию по монтажу.
	Отсутствует электропитание	Проверьте электрические соединения.
	Неисправен двигатель.	Уберите маркизу вручную и обратитесь в сервисную организацию.

10 Гарантия

Действителен установленный законом срок гарантии. Если продукт неисправен, обратитесь в торговую организацию или в представительство изготовителя в Вашей стране (адреса см. на оборотной стороне инструкции).

В целях проведения ремонта или гарантийного обслуживания Вы должны также послать следующие документы:

- копию счета с датой покупки,
- причину рекламации или описание неисправности.

11 Утилизация

- По возможности, выкидывайте упаковочный материал в мусор, подлежащий вторичной переработке.



Если Вы окончательно выводите продукт из эксплуатации, то получите информацию в ближайшем центре по вторичной переработке или в торговой сети о соответствующих предписаниях по утилизации.

12 Технические характеристики

PerfectRoof PR 2000						
Ширина:	2,65 м	3 м	3,25 м	3,5 м	3,75 м	4 м
Вылет:	2 м	2,5 м				
Вес:	18 кг	21 кг	22 кг	24 кг	27 кг	28 кг

PerfectRoof PR 2500				
Ширина:	3,5 м	3,75 м	4 м	4,5 м
Вылет:	2,5 м / 2,75 м			
Вес:	27 кг	28 кг	30 кг	33 кг

PerfectRoof PR 2500			
Ширина:	5 м	5,5 м	6 м
Вылет:	2,5 м / 2,75 м		
Вес:	36 кг	40 кг	45 кг

Двигатель 12 В (только PR2500, опция)	
Подводимое напряжение:	12 В--- (11 – 15 В)
Сила тока:	7 А
Выходная мощность:	84 Вт
Вращающий момент:	35 Нм
Испытания/сертификат:	



OSTRZEŻENIE!

- Przed przystąpieniem do używania, ustawiania, czyszczenia i konserwacji tego urządzenia należy przeczytać ze zrozumieniem niniejszą instrukcję obsługi.
- To urządzenie musi zostać zainstalowane przez specjalistę. Nieprawidłowy montaż może doprowadzić do poważnych obrażeń ciała. Modyfikacje urządzenia mogą być bardzo niebezpieczne i mogą prowadzić do poważnych obrażeń ciała i uszkodzenia urządzenia.
- Niniejsza instrukcja obsługi musi pozostać przy urządzeniu. Posiadacz musi ją uważnie przeczytać.

Spis treści

1	Uwagi dotyczące korzystania z instrukcji obsługi	218
2	Wskazówki bezpieczeństwa	218
3	W zestawie	221
4	Osprzęt	221
5	Użytkowanie zgodne z przeznaczeniem	222
6	Opis techniczny	222
7	Obsługa markizy	223
8	Czyszczenie.	228
9	Usuwanie usterek	231
10	Gwarancja	231
11	Utylizacja	232
12	Dane techniczne	232

1 Uwagi dotyczące korzystania z instrukcji obsługi

**OSTRZEŻENIE!**

Wskazówka dot. bezpieczeństwa: Nieprzestrzeganie może prowadzić do śmierci lub ciężkich obrażeń ciała.

**UWAGA!**

Nieprzestrzeganie może prowadzić do powstania szkód materialnych i zakłóceń w działaniu produktu.

**WSKAZÓWKA**

Informacje uzupełniające dot. obsługi produktu.

2 Wskazówki bezpieczeństwa

Należy stosować się do uwag dot. bezpieczeństwa oraz postanowień wydanych przez producenta pojazdu i warsztaty serwisowe.

Producent nie odpowiada za szkody spowodowane:

- uszkodzeniem produktu w sposób mechaniczny lub spowodowany przeciążeniami elektrycznymi
- zmianami dokonanymi w produkcie bez wyraźnej zgody producenta
- użytkowaniem w celach innych niż opisane w niniejszej instrukcji

Należy stosować się do następujących wskazówek:

**OSTRZEŻENIE!**

- Przed rozpoczęciem jazdy sprawdzić, czy markiza jest całkowicie wsunięta. Nigdy nie ruszać pojazdem przy otwartej markizie.
- Nigdy nie jeździć z zaczepioną korbką. Przed rozpoczęciem jazdy należy ją zdjąć.

- Nie jeździć, jeśli materiał markizy jest uszkodzony lub naderwany – również wtedy, gdy markiza została prawidłowo zamknięta. Ramiona markizy są podtrzymywane przez materiał. Rozerwanie materiału podczas jazdy powoduje gwałtowne rozerwanie całej markizy. Może to doprowadzić do poważnych obrażeń ciała. Zabezpieczyć markizę w taki sposób, aby podczas jazdy nie doszło do jej przypadkowego wysunięcia.
- Nie **otwierać** markizy podczas jazdy.
- **Nie** otwierać jej również podczas silnego wiatru lub opadów śniegu.
- Wsunąć markizę przed nadejściem silnego wiatru, deszczu lub opadów śniegu.
- Uważać, aby na markizie nie zbierała się woda lub śnieg. Woda lub śnieg może spowodować uszkodzenie markizy lub złamanie jej ramion, co z kolei może doprowadzić do ciężkich obrażeń ciała lub do śmierci.
- Nie zbliżać się do markizy,
 - gdy była otwarta podczas silnego wiatru,
 - gdy utworzyła się na niej kałuża wody,
 - gdy zebrał się na niej śnieg,
 - gdy znajduje się na niej duża ilość zabrudzenia.Markiza może być niestabilna, przechylić się lub złamać.
- **PR2500, opcjonalnie:** Uszkodzony przewód przyłączeniowy musi wymienić specjalista.
- **PR2500, opcjonalnie:** Przed myciem pojazdu w pobliżu markizy lub czyszczeniem samej markizy przerwać dopływ prądu za pomocą włącznika/wyłącznika.
- Nie pozostawiać wysuniętej markizy bez nadzoru. Wsunąć markizę przed opuszczeniem miejsca postoju.
- Podczas grillowania przy otwartym ogniu zachować odpowiedni odstęp od markizy. W wyniku działania wysokiej temperatury materiał może zostać uszkodzony lub spalony.
- Dzieci od 8. roku życia i osoby o ograniczonych możliwościach fizycznych, sensorycznych lub intelektualnych oraz osoby niedysponujące stosowną wiedzą i doświadczeniem mogą użytkować to urządzenie jedynie pod nadzorem innej osoby bądź uzyskania od niej informacji dotyczących bezpiecznego użytkowania i wynikających z tego zagrożeń.

- **PR2500, opcjonalnie: Urządzenia elektryczne nie są zabawkami!**

Przechowywać pilot poza zasięgiem dzieci. Nie pozwolić, aby bawiły się wyłącznikiem ściennym (osprzętem).

- Należy nadzorować dzieci obsługujące urządzenie.



UWAGA!

- Pojazdy kempingowe lub przyczepy kempingowe należy parkować tak, aby na markizie nie spadały żadne zanieczyszczenia (gałęzie, liście itp.).
- Materiał markizy nie może zwisać, musi być stale napięty. Zwisający materiał może ocierać się o ramiona, ulegając uszkodzeniu. Materiał nie powinien uginać się na środku przy długich markizach.
- Markizę można wsunąć tylko wówczas, gdy nie znajdują się na niej zanieczyszczenia (gałęzie, liście itp.). W przeciwnym wypadku może ona ulec uszkodzeniu.
- Chronić markizę od brudu, przetarc, plam i pleśni.
- Mokrą markizę wsuwać tylko w przypadku zagrożenia bezpieczeństwa. Wysunąć ją ponownie, gdy to tylko możliwe. W przeciwnym razie może dojść do powstania pleśni lub plam albo mogą wyblaknąć kolory.
- Nie wyginać ramienia markizy lub osłony w dół w celu usunięcia z niej wody. Powstałe w ten sposób zdeformowanie może spowodować, że markiza nie będzie działać prawidłowo.
- Nie wieszac żadnych przedmiotów na markizie, ani na przedniej osłonie ani na ramionach.
- Nie używać sprayu (np. do owadów, do włosów) w pobliżu markizy. Spray spowoduje zabrudzenie, przez które materiał utraci zdolność sperlania wody.
- Jeżeli po zamontowaniu markizy ponad drzwiami nie pozostaje wystarczająco dużo wolnego miejsca, podczas rozwijania oraz zwijania drzwi muszą pozostać zamknięte, aby uniknąć ich kontaktu z ramionami lub przednim panelem. Niezbędne wolne miejsce zależy od rodzaju konstrukcji drzwi (szerokość drzwi, drzwi uchylne lub przesuwane) oraz ustawionego kąta nachylenia markizy.

3 W zestawie

Liczba	Oznaczenie
1	Markiza
1	Ręczna korbka (tylko przy markizach bez silnika)
1	Krokiew napinająca (tylko przy markizach o długości 4 m lub więcej)
1	Pilot (tylko PR2500, opcjonalnie)
1	Wyłącznik markizy (tylko PR2500, opcjonalnie)
4	Szpilka
1	Instrukcja obsługi
1	Instrukcja montażu

4 Osprzęt

Elementy dostępne jako akcesoria (nie dostępne w zestawie):

Nazwa
TieDown Kit Pasy do mocowania markizy
CampRoom Panel przedni i boki przedsionka dla różnych modeli z podpórkami w różnych rozmiarach
RainProtect Panel przedni i boki dostępne w różnych rozmiarach
SunProtect Panel przedni i boki dostępne w różnych rozmiarach
Dometic Light LK120 Zestaw lamp LED z pilotem do montażu na ramionach markizy
LED LightStrip Listwa LED dostępna w różnych długościach do montażu na spodniej stronie markizy
Awning cleaner Specjalny preparat do czyszczenia markizy
Repair Kit Łatka do naprawiania markizy

5 Użytkowanie zgodne z przeznaczeniem

Markizy PerfectRoof PR2000 i PR2500 przeznaczone są do montowania na pojazdach kempingowych lub przyczepach kempingowych.

Markiz można używać tylko podczas postoju.

6 Opis techniczny

PerfectRoof PR2000 i PR2500 są markizami, które można wysuwać i wsuwać za pomocą ręcznej korbki.

Markiza PerfectRoof PR2500 może być opcjonalnie również wysuwana i wsuwana za pomocą silnika 12 V, tj. sterowane przełącznikiem lub pilotem.

Markizy są zabezpieczane z boku pojazdu lub na ziemi za pomocą podpór.

Elementy obsługowe pilota (tylko PR2500, opcjonalnie)

Nr na rys. 1 , strona 3	Nazwa
1	Wsuvanie markizy
2	Zatrzymanie
3	Wysuvanie markizy
4	Wyłączanie/Włączanie oświetlenia LED (osprzęt)

Elementy obsługowe przełącznika (tylko PR2500, opcjonalnie)

Nr na rys. 1 , strona 3	Nazwa
1	Wsuvanie markizy
2	Zatrzymanie
3	Wysuvanie markizy

7 Obsługa markizy

Należy stosować się do uwag dot. Bezpieczeństwa w rozdz. „Wskazówki bezpieczeństwa” na stronie 218.

7.1 Wskazówki dot. miejsca postoju pojazdu



UWAGA!

- Pojazd parkować tak, aby na markizę nie spadały żadne zanieczyszczenia (gałęzie, liście itp.).
- Chronić markizę od brudu, przetarc, plam i pleśni.

7.2 Wysuwanie markizy

Wysuwanie markizy za pomocą korbki ręcznej



OSTRZEŻENIE! Ryzyko obrażeń!

Należy zachować wystarczającą odległość od przedmiotów lub innych pojazdów. Po wysunięciu markizy minimalna odległość musi wynosić 40 cm.

- Zablokować korbkę ręczną w mocowaniu markizy (rys. **2**, strona 3).
- Obracać korbką ręczną, aż markiza zostanie wysunięta na ok. 1,5 m (rys. **3**, strona 4).
- Zsunąć całkowicie prawą podporę w osłonie przedniej tak, aby możliwe było jej swobodne przemieszczanie (rys. **5**, strona 5).
- Obrócić prawą podporę w bok (rys. **5**, strona 5).
- Rozłożyć prawą podporę w dół i postawić na ziemi (rys. **6**, strona 6).
- Ustawić żądaną wysokość podpory (rys. **7**, strona 6).
- Dźwignię podpory przestawić w górę, aby ją zablokować (rys. **8**, strona 7).
- Tak samo postąpić z drugą podporą.
- Przekręcić korbkę ręczną tak, aby markiza wysunęła się do pożądanej pozycji. Ustawić podpory pionowo co 30 cm pod panelem przednim w taki sposób, żeby markiza była w należyty sposób utrzymywana.
- Przekręcić korbkę ręczną o ok. 1/4 obrotu, aby naprężyć materiał.



UWAGA! Ryzyko uszkodzenia!

Materiał markizy nie może zwisać, musi być stale napięty. Zwisający materiał może ocierać się o ramiona, ulegając uszkodzeniu. Przy długich markizach materiał na środku może zwisać.

- Wyczepić korbkę ręczną z mocowania markizy.

Wysuwanie markizy za pomocą silnika 12 V (tylko PR2500, opcjonalnie)



OSTRZEŻENIE! Ryzyko obrażeń!

Należy zachować wystarczającą odległość od przedmiotów lub innych pojazdów. Po wysunięciu markizy minimalna odległość musi wynosić 40 cm.



WSKAZÓWKA

Wyłącznie przy obsłudze za pomocą pilota:

- Gdy pojazd zostaje uruchomiony, markiza wsuwa się automatycznie. Gdy pojazd jedzie, markiza jest blokowana i nie można jej wysuwać.
- Odbiornik wydaje sygnał dźwiękowy raz po włączeniu.
- Działanie pilota może być zakłócanie falami radiowymi, jeśli w pobliżu znajduje się inne urządzenie używające tej samej częstotliwości.
- Trzymać pilota w bezpiecznym miejscu podczas jazdy. Magnes w uchwycie nie jest przeznaczony do silnych wibracji, takich jak gwałtowne hamowanie.

- Nacisnąć włącznik ▽ lub pilota i przytrzymać, dopóki markiza nie wysunie się na długość około 1,5 m (rys. **4**, strona 4).
- Zsunąć całkowicie prawą podporę w osłonie przedniej tak, aby możliwe było jej swobodne przemieszczanie (rys. **5**, strona 5).
- Obrócić prawą podporę w bok (rys. **5**, strona 5).
- Rozłożyć prawą podporę w dół i postawić na ziemi (rys. **6**, strona 6).
- Ustawić żądaną wysokość podpory (rys. **7**, strona 6).
- Dźwignię podpory przestawić w górę, aby ją zablokować (rys. **8**, strona 7).
- Tak samo postąpić z drugą podporą.

- ▶ Nacisnąć włącznik ▽ lub pilota i przytrzymać, dopóki markiza nie wysunie się do żądanej pozycji. Ustawić podpory pionowo co 30 cm pod panelem przednim w taki sposób, żeby markiza była w należyty sposób utrzymywana.
- ▶ Nacisnąć włącznik ▽ lub pilota i przytrzymać, dopóki markiza nie wsunie się do takiej pozycji, w której materiał zostanie napięty.



UWAGA! Ryzyko uszkodzenia!

Materiał markizy nie może zwisać, musi być stale napięty. Zwisający materiał może ocierać się o ramiona, ulegając uszkodzeniu. Przy długich markizach materiał na środku może zwisać.

Stawianie podpór na ziemi



OSTRZEŻENIE! Ryzyko obrażeń!

- Podpory zawsze stawiać wyłącznie na stabilnym podłożu.
- Zabezpieczyć podpory przed poślizgiem.

- ▶ Ustawić podporę pionowo pod osłoną przednią.
- ▶ Zabezpieczyć podporę szpilkami (rys. **9**, strona 7).
- ▶ Jedną podporę postawić trochę niżej, aby przedni panel wisiał pod lekkim skosem. Ułatwi to spływanie deszczu (rys. **10**, strona 7).

Mocowanie podpór do pojazdu

Po zamontowaniu odpowiednich blokad możliwe jest mocowanie markizy bezpośrednio do pojazdu.

- ▶ Przesunąć osłonę blokady w górę (rys. **11**, strona 7).
- ▶ Zaczepić podporę w blokadzie (rys. **11**, strona 7).
- ▶ Przesunąć osłonę blokady w dół (rys. **11**, strona 7).
- ▶ Jedną podporę postawić trochę niżej, aby przedni panel wisiał pod lekkim skosem. Ułatwi to spływanie deszczu (rys. **12**, strona 8).

Montaż krokwi napinającej (rys. **13, strona 8)**

W przypadku markiz o długości 4 m lub dłuższych na ich środku musi zostać zamontowana krokwie napinająca. W ten sposób zapobiega się zwisaniu markizy.

- ▶ Wsunąć krokwie napinającą.
- ▶ Górny koniec krokwi napinającej zablokować w uchwycie przy obudowie.
- ▶ Drugi koniec krokwi napinającej wsunąć w uchwyt w panelu przednim.

7.3 Wsuwanie markizy



UWAGA!

- Markizę można wsunąć tylko wówczas, gdy nie znajdują się na niej zanieczyszczenia (gałęzie, liście itp.). W przeciwnym wypadku może ona ulec uszkodzeniu.
- Chronić markizę od brudu, przetarć, plam i pleśni.
- Podczas wsuwania uważać, aby nie zakleszczyły się gałęzie lub inne przedmioty.

- Usunąć zabrudzenie (gałęzie liście lub inne) znajdujące się na materiale.
- Usunąć mocowanie podpór (szpilki lub blokada przy pojeździe).

Wsuwanie markizy za pomocą korbki ręcznej



- Górny koniec korbki ręcznej zablokować w uchwycie markizy.
- Obracać korbką ręczną, aż markiza będzie wysunięta tylko jeszcze na ok. 1,5 m. Ustawić podpory pionowo co 30 cm pod panelem przednim w taki sposób, żeby markiza była w należyty sposób utrzymywana.
- Dźwignię podpory przestawić w dół, aby zwolnić podporę.
- Całkowicie zsunąć podporę.
- Prawą podporę złożyć do góry.
- Obrócić prawą podporę w stronę osłony przedniej.
- Wsunąć dolną część prawej podpory w blokadę osłony przedniej.
- Tak samo wsunąć drugą podporę.
- Kręcić korbką ręczną do momentu, aż markiza zostanie całkowicie wsunięta.
- Przed odjazdem upewnić się, że markiza jest całkowicie wsunięta. Panel przedni musi mocno przylegać do obudowy.
- Wyczepić korbkę ręczną z mocowania markizy.



UWAGA! Ryzyko uszkodzenia!

W przypadku wsunięcia wilgotnej markizy należy przy najbliższej okazji wysunąć ją i osuszyć. Jeśli wilgotny materiał jest przez dłuższy czas zrolowany, może zapleśnieć i wyblaknąć.

Wsuwanie markizy za pomocą silnika 12 V (tylko PR2500, opcjonalnie)

- Nacisnąć włącznik  lub pilota i przytrzymać, dopóki markiza nie wysunie się na długość około 1,5 m. Ustawić podpory pionowo co 30 cm pod panelem przednim w taki sposób, żeby markiza była w należyty sposób utrzymywana.
- Dźwignię podpory przestawić w dół, aby zwolnić podporę.
- Całkowicie zsunąć podporę.
- Prawą podporę złożyć do góry.
- Obrócić prawą podporę w stronę osłony przedniej.
- Wsunąć dolną część prawej podpory w blokadę osłony przedniej.
- Tak samo wsunąć drugą podporę.
- Nacisnąć włącznik  lub pilota i przytrzymać, dopóki markiza nie wsunie się całkowicie.
- Przed odjazdem upewnić się, że markiza jest całkowicie wsunięta. Osłona przednia musi mocno przylegać do obudowy.



UWAGA! Ryzyko uszkodzenia!

W przypadku wsunięcia wilgotnej markizy należy przy najbliższej okazji wysunąć ją i osuszyć. Jeśli wilgotny materiał jest przez dłuższy czas zrolowany, może zapleśnieć i wyblaknąć.

7.4 Ustawianie silnika 12 V (tylko PR2500, opcjonalnie)



WSKAZÓWKA

Silnik 12 V jest wstępnie zamontowany w wałku tkaniny.

Jeśli nie da się całkowicie wsunąć lub wysunąć markizy, należy ustawić silnik 12 V (rys. **14**, strona 9).

7.5 Wymiana baterii w pilocie i wyłączniku ściennym (tylko PR 2500, opcjonalnie)



WSKAZÓWKA

Jeśli dioda LED znajdująca się na pilocie po naciśnięciu dowolnego przycisku **nie** zaświeci się, będzie to oznaczać, że bateria jest pusta.

- ▶ Otworzyć obudowę (rys. **15** 1, strona 9).
- ▶ Wyjąć starą baterię z zamocowania.
- ▶ Włożyć nową baterię (typ CR2450 dla pilota, typ CR2430 dla wyłącznika ściennego, rys. **15** 2, strona 9) do uchwytu ze znakami dodatnimi skierowanymi do góry.
- ▶ Ponownie złożyć pilota lub wyłącznik ścienny.



Chroń środowisko naturalne!

Akumulatory i baterie nie zaliczają się do odpadów domowych. Uszkodzone akumulatory lub zużyte baterie należy przekazać do punktu sprzedaży lub punktu przyjmującego surowce wtórne.

8 Czyszczenie

8.1 Czyszczenie



UWAGA! Niebezpieczeństwo uszkodzenia!

- **Nigdy** nie czyścić markizy urządzeniem wysokociśnieniowym.
 - Do czyszczenia nie używać agresywnych środków czyszczących lub twardych przedmiotów, gdyż mogą one uszkodzić produkt.
- ▶ Usuwać zabrudzenie (gałęzie, liście itp.) z markizy, aby uniknąć powstawania przetarć, plam i pleśni. Poza tym markiza może ulec uszkodzeniu podczas wsuwania.

- ▶ Regularnie czyścić materiał markizy, usuwając z niego kurz i brud.
 - Używać do tego mieszanki z 10 litrów wody i 30 ml płynu do mycia naczyń oraz 30 ml środka wybielającego.
 - Nanieść płyn czyszczący na materiał i pozostawić na pięć minut.
 - Spłukać dokładnie czystą wodą.
Upewnić się, czy całkowicie został usunięty płyn czyszczący ze środkiem wybielającym. Pozostałości mogą uszkodzić materiał.
 - Pozostaw materiał do wysuszenia.

**WSKAZÓWKA**

Zalecenie producenta:

Do czyszczenia tkaniny stosować środek do czyszczenia markiz Dometic (nr art. 9600000165, dostępny u partnerów serwisowych).

8.2 Smarowanie

- ▶ W razie potrzeby należy posmarować przeguby markizy woskiem parafinowym, olejem teflonowym lub silikonowym.

8.3 Kontrola

**OSTRZEŻENIE!**

Nie używać markizy, gdy są konieczne regulacje lub naprawy.

W przypadku stwierdzenia uszkodzeń należy zwrócić się do partnera serwisowego działającego w danym kraju (adresy na odwrocie instrukcji).

- ▶ Regularnie kontrolować markizę pod kątem niewyważenia i zużycia oraz uszkodzeń jej krytycznych elementów.
- ▶ Należy regularnie sprawdzać:
 - czy materiał nie jest uszkodzony,
 - czy ramiona oraz osłona przednia nie są uszkodzone i nie widać na nich śladów zużycia,
 - czy markiza zamyka się prawidłowo.

8.4 Dokręcanie śrub na zawiasach

Śruby na zawiasach muszą zostać dokręcone po użyciu po raz pierwszy:

- po pierwszym urlopie z wykorzystaniem markiz,
- po przebyciu 20000 km lub po sześciu miesiącach od zamontowania markizy (zależnie od tego, co nastąpi jako pierwsze).

Ponadto śruby na zawiasach również powinny być kontrolowane podczas regularnych inspekcji pojazdu.

W celu dokręcenia śrub należy zwrócić się do partnera serwisowego.

Wskazówki odnośnie serwisowania (rys. 16, strona 10)



UWAGA!

Ramiona markizy muszą pozostawać nieobciążone. Ma to zapobiec nieprawidłowemu momentowi dokręcenia śrub.

- Należy lekko unieść przedni panel tak, aby uwolnić od obciążenia zawiasy.
- Dociągnąć śruby momentem 15 – 25 Nm.

8.5 Łatanie drobnych dziur w materiale

Małe dziury w materiale lub miejscach, w których powłoka rozchodzi się, można załatać samodzielnie:

- W tym celu należy wetrzeć bawełnianą ściereczką wokół uszkodzonego miejsca małą ilość płynnego plastra winylowego (nr art. 9103104018, dostępny za pośrednictwem partnera serwisowego).
- ✓ Płynny plaster winylowy zmienia właściwości powłoki, która zamyka dziurę podczas schnięcia.
- Przed wsunięciem markizy należy odczekać, aż miejsce załatania wyschnie.

9 Usuwanie usterek



WSKAZÓWKA

W przypadku stwierdzenia usterek, których nie można usunąć na podstawie wskazówek zawartych w poniższej tabeli, należy zwrócić się do partnera serwisowego działającego w danym kraju (adresy na odwrocie instrukcji).

Usterka	Możliwa przyczyna	Proponowane rozwiązanie
Tylko PR2500: Silnik nie reaguje na polecenia pilota.	Bateria w pilocie jest pusta.	Przez chwilę nacisnąć jeden z przycisków \triangle lub ∇ . Jeśli dioda LED w pilocie się nie zaświeci, będzie to oznaczać, że bateria jest pusta. Wymienić baterię, zob. rozdz. „Wymiana baterii w pilocie i wyłączniku ściennym (tylko PR2500, opcjonalnie)” na stronie 228.
	Pilot nie jest ustawiony względem silnika lub ustawienie jest nieprawidłowe.	Przeprogramować pilota, zob. instrukcja montażu.
	Brak zasilania.	Sprawdzić połączenia elektryczne.
	Silnik jest uszkodzony.	Wsunąć markizę ręcznie i skontaktować się z partnerem serwisowym w danym kraju.

10 Gwarancja

Warunki gwarancji zostały opisane w Karcie Gwarancyjnej dołączonej do produktu.

W celu naprawy lub rozpatrzenia gwarancji konieczne jest przesłanie:

- kopii rachunku z datą zakupu,
- informacji o przyczynie reklamacji lub opisu wady.

11 Utylizacja

- Opakowanie należy wyrzucić do odpowiedniego pojemnika na śmieci do recyklingu.



Jeżeli produkt nie będzie dłużej eksploatowany, koniecznie dowiedz się w najbliższym zakładzie recyklingu lub w specjalistycznym sklepie, jakie są aktualnie obowiązujące przepisy dotyczące utylizacji.

12 Dane techniczne

PerfectRoof PR 2000						
Szerokość:	2,65 m	3 m	3,25 m	3,5 m	3,75 m	4 m
Długość po wyciągnięciu:	2 m	2,5 m				
Waga:	18 kg	21 kg	22 kg	24 kg	27 kg	28 kg

PerfectRoof PR 2500				
Szerokość:	3,5 m	3,75 m	4 m	4,5 m
Długość po wyciągnięciu:	2,5 m / 2,75 m			
Waga:	27 kg	28 kg	30 kg	33 kg

PerfectRoof PR 2500			
Szerokość:	5 m	5,5 m	6 m
Długość po wyciągnięciu:	2,5 m / 2,75 m		
Waga:	36 kg	40 kg	45 kg

	Silnik 12 V (tylko PR 2500, opcjonalnie)
Zasilanie:	12 V $\overline{\text{---}}$ (11 – 15 V)
Natężenie prądu:	7 A
Moc wyjściowa:	84 W
Moment obrotowy:	35 Nm
Kontrola/certyfikat:	



VÝSTRAHA!

- Tento návod na obsluhu si musíte prečítať a porozumieť mu pred nastavením, obsluhou, čistením alebo údržbou zariadenia.
- Toto zariadenie musí namontovať odborník. Nesprávna montáž môže viesť k ťažkým zraneniam. Prestavby na zariadení môžu byť mimoriadne nebezpečné a môžu viesť k ťažkým zraneniam alebo poškodeniam zariadenia.
- Tento návod uschovajte pri zariadení. Vlastník si ho musí pozorne prečítať.

Obsah

1	Upozornenia k používaniu návodu na obsluhu	235
2	Bezpečnostné pokyny	235
3	Rozsah dodávky	238
4	Príslušenstvo	238
5	Použitie na určený účel	239
6	Technický opis	239
7	Ovládanie markízy	240
8	Čistenie a údržba	245
9	Odstraňovanie porúch	248
10	Záruka	248
11	Likvidácia	249
12	Technické údaje	249

1 Upozornenia k používaniu návodu na obsluhu



VÝSTRAHA!

Bezpečnostný pokyn: Nerešpektovanie môže viesť k smrti alebo k ťažkému zraneniu.



POZOR!

Nerešpektovanie môže viesť k materiálnym škodám a môže ovplyvniť funkciu zariadenia.



POZNÁMKA

Doplňujúce informácie k obsluhu výrobku.

2 Bezpečnostné pokyny

Rešpektujte bezpečnostné pokyny a nariadenia vydané výrobcom vozidla a autorizovanými servismi.

Výrobca v nasledujúcich prípadoch nepreberá za škody žiadnu záruku:

- Poškodenia produktu mechanickými vplyvmi a prepätiami
- Zmeny produktu bez vyjadreného povolenia výrobcu
- Použitie na iné účely ako sú účely uvedené v návode

Dodržiavajte nasledujúce varovné upozornenia:



VÝSTRAHA!

- Pred začatím jazdy skontrolujte, či je markíza úplne zatahnutá. Vozidlo nikdy nepohybujte s rozťahnutou markízou.
- Nikdy nejazdite so zavesenou kľukou. Kľuku pred začatím jazdy odmontujte.
- S vozidlom nejazdite, keď je tkanina markízy poškodená alebo roztrhaná, aj keď je markíza riadne zatahnutá! Ramená markízy drží tkanina markízy. Keď sa tkanina pri jazde roztrhne, markíza sa náhle rozťahne. To môže viesť k ťažkým zraneniam! Markízu zaistite tak, aby sa počas jazdy nemohla náhle a neočakávane rozťahnuť.
- Markízu **nerozťahujte** počas jazdy.
- Markízu **nerozťahujte** pri silnom vetre alebo snežení.

- Markízu zatiahnite, keď sa očakáva silný vietor, silný dážď alebo sneženie.
- Dbajte na to, aby sa na tkanine nehromadila voda alebo sneh. V opačnom prípade sa markíza môže poškodiť, alebo môžu prasknúť ramená markízy a spôsobiť tak ťažké zranenia alebo smrť.
- K markíze sa nepribližujte,
 - keď ste ju nechali rozťahnutú počas silného vetra,
 - keď sa na nej nahromadila voda,
 - keď sa na nej nahromadil sneh,
 - keď sa na tkanine markízy nachádza veľké množstvo hrubých nečistôt.

Markíza sa môže neočakávane pohnúť, stať sa nestabilnou a prehnúť sa alebo zlomiť.

- **PR2500, voliteľne:** Ak je pripájací kábel markízy poškodený, musí ho vymeniť odborník.
- **PR2500, voliteľne:** Pred čistením vozidla v blízkosti markízy alebo samotnej markízy odpojte prívod elektrickej energie pomocou hlavného vypínača.
- Rozťahnutú markízu nenechávajte bez dozoru. Pred odjazdom zatiahnite markízu.
- Pri grilovaní na otvorenom ohni sa zdržiavajte v dostatočnej vzdialenosti od markízy. Tkanina sa môže od tepla poškodiť alebo môže začať horieť.
- Toto zariadenie môžu používať deti od 8 rokov a okrem toho aj osoby so zníženými psychickými, senzorickými alebo mentálnymi schopnosťami alebo nedostatkom skúseností a vedomostí, ak sú pod dozorom alebo boli poučené o bezpečnom používaní prístroja a o nebezpečenstvách z toho vyplývajúcich.
- **PR2500, voliteľne: Elektrické zariadenia nie sú detské hračky!**
Diaľkové ovládanie uschovajte mimo dosahu detí. Nedovoľte deťom, aby sa hrali s nástenným vypínačom (príslušenstvo).
- Dohliadnite na to, aby sa deti nehrali so zariadením.



POZOR!

- Zaparkujte obytné vozidlo alebo karavan tak, aby sa žiadne úlomky (vetvy, listy a podobne) nedostali na tkaninu.

- Tkanina markízy nesmie na okrajoch prevísať, ale musí byť vždy napnutá. Keď tkanina prevísa, môže dochádzať k jej treniu o ramená a následnému poškodeniu.
Pri dlhých markízach nesmie tkanina prevísať v prostriedku.
- Markízu zaťahujte len vtedy, keď sa na jej tkanine nenachádzajú žiadne nečistoty (konáre, listy alebo pod.). V opačnom prípade sa markíza pri zaťahovaní môže poškodiť.
- Markízu udržiavajte v čistote, aby ste zabránili vytvoreniu odretých miest, škvŕn a plesní.
- Mokrú markízu zaťahujte len z bezpečnostných dôvodov. Hneď ako to bude možné, ju znova roztiahnite. V opačnom prípade sa môžu na markíze vytvoriť škvŕny alebo plesne, alebo môže vyblednúť farba.
- Nikdy neohýbajte rameno markízy alebo clonu smerom nadol, aby ste nechali odtiecť vodu z markízy. Markíza sa tým môže zdeformovať a ovplyvní sa tým jej funkcia.
- Na markízu nevesajte žiadne predmety, ani na prednú clonu, ani na ramená markízy.
- V blízkosti markízy nepoužívajte žiadne spreje (napr. repelent, lak na vlasy). Tkanina markízy sa tým znečistí alebo sa tým môže stratiť vodeodpudivý efekt tkaniny markízy.
- Ak po namontovaní markízy nezostane nad dverami dostatočný voľný priestor, musia dvere zostať počas rozťahovania a zaťahovania markízy zatvorené, aby sa predišlo kontaktu dverí s ramenami alebo prednou lištou markízy.
Potrebné voľné miesto závisí od konštrukčného typu dverí (šírka dverí, otváracie alebo posuvné dvere), ako aj od nastaveného uhla sklonu markízy.

3 Rozsah dodávky

Počet	Označenie
1	Markíza
1	Ručná kľúka (len markízy bez motora)
1	Napínacia lišta (len pre markízy s dĺžkou 4 m a viac)
1	Diaľkové ovládanie (iba model PR2500, voliteľné)
1	Vypínač markízy (iba model PR2500, voliteľný)
4	Zaistovací kolík
1	Návod na obsluhu
1	Návod na montáž

4 Príslušenstvo

Dostupné ako príslušenstvo (nie je súčasťou dodávky):

Označenie

Súprava na uviazanie TieDown Kit

Popruhy na napnutie markízy

Kempingový prístrešok CampRoom

Predná lišta a bočné strany prístrešku pre rôzne modely s opornými nohami rôznych veľkostí

Ochrana proti dažďu RainProtect

Predná lišta a bočné strany dostupné v rôznych veľkostiach

Ochrana pred slnkom SunProtect

Predná lišta a bočné strany dostupné v rôznych veľkostiach

Osvetľovacia súprava Dometic Light LK 120

Súprava LED osvetlenia s diaľkovým ovládaním pre montáž na ramená markízy

Svetelná lišta LED LightStrip

LED lišta dostupná v rôznych dĺžkach pre montáž na spodnú stranu markízy

Čistič markíz Awning cleaner

Špeciálny čistič markíz

Súprava na opravu Repair Kit

Záplata na opravu markízy

5 Použitie na určený účel

Markízy PerfectRoof PR2000 a PR2500 sú vhodné pre montáž na obytné vozidlá alebo karavany.

Markízy sa smú používať len počas státia.

6 Technický opis

PerfectRoof PR2000 a PR2500 sú markízy, ktoré sa dajú vysunúť a zasunúť pomocou ručnej kľuky.

Markíza PerfectRoof PR2500 sa dá voliteľne vysúvať a zasúvať pomocou 12 V motora, ktorý sa ovláda vypínačom alebo diaľkovým ovládaním.

Markízy sa zaisťujú podperami na stenu vozidla alebo na zem.

Ovládacie prvky diaľkového ovládanie (iba model PR2500, voliteľné)

Č. na obr. 1 , strane 3	Označenie
1	Zatiahnutie markízy
2	Stop
3	Roztiahnutie markízy
4	Zapnutie/vypnutie LED osvetlenia (príslušenstvo)

Ovládacie prvky vypínača (iba model PR2500, voliteľné)

Č. na obr. 1 , strane 3	Označenie
1	Zatiahnutie markízy
2	Stop
3	Roztiahnutie markízy

7 Ovládanie markízy

Dodržiajte bezpečnostné pokyny v kap. „Bezpečnostné pokyny“ na strane 235.

7.1 Upozornenia týkajúce sa miesta odstavenia vozidla



POZOR!

- Obytné vozidlo alebo karavan odstavte tak, aby sa na tkaninu markízy nemohli dostať žiadne nečistoty (konáre, listy alebo podobné).
- Markízu udržiavajte v čistote, aby ste zabránili vytvoreniu odretých miest, škvŕn a plesní.

7.2 Roztiahnutie markízy

Roztiahnutie markízy pomocou ručnej kľuky



VÝSTRAHA! Nebezpečenstvo poranenia.

Dodržujte dostatočnú vzdialenosť od predmetov alebo iných vozidiel. Po roztiahnutí musí byť okolo markízy minimálna vzdialenosť od iných predmetov alebo vozidiel 40 cm.

- Upnite ručnú kľuku do držiaka v markíze (obr. **2**, strane 3).
- Otáčajte ručnú kľuku, pokým sa markíza neroztiahne o približne 1,5 m (obr. **3**, strane 4).
- Nasuňte pravú podperu úplne do prednej clony, aby ste sa mohli voľne pohybovať (obr. **5**, strane 5).
- Otočte pravú podperu do strany (obr. **5**, strane 5).
- Pravú podperu sklopte nadol a postavte ju na zem (obr. **6**, strane 6).
- Nastavte podperu na želanú výšku (obr. **7**, strane 6).
- Páku podpery sklopte smerom nahor, aby ste podpery zafixovali (obr. **8**, strane 7).
- Druhú podperu zasuňte rovnakým spôsobom.
- Otáčajte ručnú kľuku, pokým nebude markíza roztiahnutá do želanej polohy. Umiestnite podpery zvislo a dozadu pod prednú clonu každých 30 cm tak, aby markíza bola neustále zaistená.
- Otočte ručnú kľuku o približne 1/4 otáčky späť, aby sa tkanina napla.



POZOR! Nebezpečenstvo poškodenia.

Tkanina markízy nesmie na okrajoch previsať, ale musí byť vždy napnutá. Keď tkanina previsa, môže dochádzať k jej treniu o ramená a k jej následnému poškodeniu.

V prípade dlhých markíz môže tkanina previsať v strede.

- Odopnite ručnú kľuku z upnutia markízy.

Roztiahnutie markízy pomocou 12 V motora (iba model PR2500, voliteľné)



VÝSTRAHA! Nebezpečenstvo poranenia.

Dodržiavajte dostatočnú vzdialenosť od predmetov alebo iných vozidiel. Po roztiahnutí musí byť okolo markízy minimálna vzdialenosť od iných predmetov alebo vozidiel 40 cm.





POZNÁMKA

Iba na obsluhu pomocou diaľkového ovládania:

- Keď je vozidlo naštartované, markíza sa zaťahuje automaticky. Keď sa vozidlo pohybuje, markíza je zablokovaná a nedá sa roztiahnuť.
- Prijímač pri zapnutí jedenkrát pípne.
- Použitie diaľkového ovládania môže byť rušené, aby sa v blízkosti používa iné zariadenie na rovnakej frekvencii.
- Počas jazdy odložte diaľkové ovládanie na bezpečné miesto. Magnet v držiaku nie je navrhnutý pre silné vibrácie, ako napríklad náhle brzdenie.

- Stlačte tlačidlo  vypínača alebo diaľkového ovládania, kým sa markíza neroztiahne na 1,5 metra (obr. **4**, strane 4).
- Nasuňte pravú podperu úplne do prednej clony, aby ste sa mohli voľne pohybovať (obr. **5**, strane 5).
- Otočte pravú podperu do strany (obr. **5**, strane 5).
- Pravú podperu sklopte nadol a postavte ju na zem (obr. **6**, strane 6).
- Nastavte podperu na želanú výšku (obr. **7**, strane 6).
- Páku podpery sklopte smerom nahor, aby ste podpery zafixovali (obr. **8**, strane 7).
- Druhú podperu zasuňte rovnakým spôsobom.

- ▶ Stlačte tlačidlo  vypínača alebo diaľkového ovládania, kým sa markíza neroztiahne do požadovanej polohy. Umiestnite podpery zvislo a dozadu pod prednú clonu každých 30 cm tak, aby markíza bola neustále zaistená.
- ▶ Stlačte tlačidlo  vypínača alebo diaľkového ovládania, kým sa markíza neroztiahne tak, že sa tkanina napne.



POZOR! Nebezpečenstvo poškodenia.

Tkanina markízy nesmie na okrajoch prevísať, ale musí byť vždy napnutá. Keď tkanina prevísa, môže dochádzať k jej treniu o ramená a k jej následnému poškodeniu.

V prípade dlhých markíz môže tkanina prevísať v strede.

Montáž podpery na zem



VÝSTRAHA! Nebezpečenstvo poranenia!

- Podperu montujte výlučne na pevný podklad.
- Podperu zaistite proti zošmyknutiu.

- ▶ Postavte podpery zvislo pod čelnú clonu.
- ▶ Zaistite podpery zaistovacími kolíkmi (obr. **9**, strane 7).
- ▶ Jednu podporu nastavte o niečo hlbšie, aby predná clona bola v mierne šikmej polohe. To umožní jednoduchšie odtekanie dažďa (obr. **10**, strane 7).

Upevnenie podpier na vozidle

Markízu môžete upevniť aj priamo na vozidlo, ak ste namontovali aretácie pre podpory.

- ▶ Posuňte kryt aretácie smerom nahor (obr. **11**, strane 7).
- ▶ Zaveste podporu do aretácie (obr. **11**, strane 7).
- ▶ Posuňte kryt aretácie smerom nadol (obr. **11**, strane 7).
- ▶ Jednu podporu nastavte o niečo hlbšie, aby predná clona bola v mierne šikmej polohe. To umožní jednoduchšie odtekanie dažďa (obr. **12**, strane 8).

Montáž napínacej lišty (obr. **13, strane 8)**

V prípade markíz s dĺžkou 4 m alebo viac, sa musí do stredu markízy upevniť napínacia tyč. Tým sa zabráni tomu, aby markíza prevísala.

- Nasuňte napínaciu lištu.
- Zaczvaknite horný koniec napínacej lišty do upnutia na telese.
- Zaczvaknite druhý koniec napínacej lišty do upnutia na čelnej clone.

7.3 Zatiahnutie markízy



POZOR!

- Markízu zaťahujte len vtedy, keď sa na jej tkanine nenachádzajú žiadne nečistoty (konáre, listy alebo pod.). V opačnom prípade sa markíza pri zaťahovaní môže poškodiť.
- Markízu udržiavajte v čistote, aby ste zabránili vytvoreniu odretých miest, škvŕn a plesní.
- Pri zaťahovaní markízy dbajte na to, aby ste nezachytili žiadne konáre alebo iné predmety.

- Odstráňte nečistoty (konáre, listy a podobné), ktoré ležia na tkanine.
- Uvoľnite upevnenie podpier (zaistenia alebo aretácia na vozidle).

Zatiahnutie markízy pomocou ručnej kľúky



- Zaczvaknite horný koniec ručnej kľúky do upnutia markízy.
- Otáčajte ručnú kľuku, pokým sa markíza neroztiahne približne o 1,5 m. Umiestnite podpery zvislo a dozadu pod prednú clonu každých 30 cm tak, aby markíza bola neustále zaistená.
- Páku pravej podpery sklopte smerom nadol, aby ste podporu uvoľnili.
- Podpery úplne zasuňte do seba.
- Pravú podporu vyklopte smerom nahor.
- Otočte pravú podporu do prednej clony.
- Spodnú časť pravej podpery nasuňte do aretácie prednej clony.
- Druhú podporu stiahnite rovnakým spôsobom.
- Otáčajte ručnú kľuku, pokým nebude markíza úplne zatiahnutá.
- Pred začatím jazdy s vozidlom sa presvedčte o tom, že je markíza úplne zatiahnutá. Predná clona musí tesne priliehať k telesu.
- Odopnite ručnú kľuku z upnutia markízy.



POZOR! Nebezpečenstvo poškodenia.

Ak zatiahnete mokrú markízu, pri najbližšej príležitosti ju rozťahnite a nechajte tkaninu vyschnúť. Keď vlhká tkanina zostane dlhší čas zrolovaná, môže sa na nej vytvoriť pleseň a farby môžu vyblednúť.

Zatiahnutie markízy pomocou 12 V motora (iba model PR2500, voliteľné)

- Stlačte tlačidlo  vypínača alebo diaľkového ovládania, kým sa markíza neroztiahne na 1,5 metra. Umiestnite podpery zvislo a dozadu pod prednú clonu každých 30 cm tak, aby markíza bola neustále zaistená.
- Páku pravej podpery sklopte smerom nadol, aby ste podperu uvoľnili.
- Podpery úplne zasunúť do seba.
- Pravú podperu vyklapte smerom nahor.
- Otočte pravú podperu do prednej clony.
- Spodnú časť pravej podpery nasuňte do aretácie prednej clony.
- Druhú podperu stiahnite rovnakým spôsobom.
- Stlačte tlačidlo  vypínača alebo diaľkového ovládania, kým sa markíza úplne nezatiahne.
- Pred začatím jazdy s vozidlom sa presvedčte o tom, že je markíza úplne zatiahnutá. Predná clona musí tesne priliehať k telesu.



POZOR! Nebezpečenstvo poškodenia.

Ak zatiahnete mokrú markízu, pri najbližšej príležitosti ju rozťahnite a nechajte tkaninu vyschnúť. Keď vlhká tkanina zostane dlhší čas zrolovaná, môže sa na nej vytvoriť pleseň a farby môžu vyblednúť.

7.4 Nastavenie 12 V motora (iba model PR2500, voliteľné)



POZNÁMKA

12 V motor je predmontovaný v navíjacom hriadeli poťahovej tkaniny.

Pokiaľ markízu nie je ďalej možné úplne zvinúť alebo rozvinúť, potom nastavte 12 V motor (obr. **14**, strane 9).

7.5 Výmena batérií diaľkového ovládania a nástenného vypínača (iba model PR2500, voliteľné)



POZNÁMKA

Ak sa LED diaľkového ovládania **nerozsvieti** po stlačení niektorého z tlačidiel, batéria diaľkového ovládania je vybitá.

- Otvorte kryt (obr. **15** 1, strane 9).
- Vyberte starú batériu z držiaka.
- Vložte novú batériu (typ CR2450 pre diaľkové ovládanie, typ CR2430 pre nástenný vypínač, obr. **15** 2, strane 9) do držiaka s kladnými pólmi smerom nahor.
- Zmontujte diaľkové ovládanie alebo nástenný vypínač.



Chráňte životné prostredie!

Akumulátory a batérie nepatria do domového odpadu.

Poškodené akumulátory alebo spotrebované batérie odovzdajte priamo u predajcu alebo v zbernom mieste.

8 Čistenie a údržba

8.1 Čistenie



POZOR! Nebezpečenstvo poškodenia!

- Markízu **nikdy** nečistite vysokotlakovým čističom.
- Na čistenie nepoužívajte žiadne ostré čistiace prostriedky alebo tvrdé predmety, pretože tieto by mohli produkt poškodiť.

- Odstráňte akékoľvek nečistoty (konáre, listy a podobne), ktoré ležia na tkanine, aby ste zabránili vytvoreniu odretých miest, škvrn a plesní. Okrem toho sa markíza môže poškodiť, keď ju budete zaťahovať.

- Pravidelne čistite tkaninu markízy, aby ste odstránili prach a nečistoty:
 - Použite na to vodu s 30 ml čistiaceho prostriedku a 30 ml bielidla na 10 l vody.
 - Tkaninu týmto roztokom navlhčíte a tento čistiaci roztok nechajte päť minút pôsobiť.
 - Následne markízu dôkladne opláchnite čistou vodou.
Uistite sa, že je čistiaci roztok s bielidlom kompletne opláchnutý. V opačnom prípade sa môže tkanina poškodiť.
 - Tkaninu nechajte úplne vyschnúť.

**POZNÁMKA**

Výrobca odporúča:

Na čistenie handry používajte čistič markízy Dometic (ref. č. 9600000165, k dostaniu u vášho servisného partnera).

8.2 Mazanie

- V prípade potreby namažte kĺby markízy parafínovým voskom, teflónovým alebo silikónovým olejom.

8.3 Kontrola.

**VÝSTRAHA!**

Markízu nepoužívajte, ak sú potrebné nastavenia alebo opravy.

Ak zistíte poškodenia, obráťte sa na servisného partnera v príslušnej krajine (adresy nájdete na zadnej strane návodu).

- Markízu pravidelne skontrolujte na nevyváženosť a opotrebovanie, ako aj na poškodenia kritických častí.
- Markízu pravidelne kontrolujte:
 - Je tkanina bez poškodení?
 - Sú ramená a predná clona bez poškodenia a bez stôp opotrebovania?
 - Zaťahuje sa markíza správne?

8.4 Utiahnutie skrutiek na kĺboch ramien

Skrutky na kĺboch ramien sa musia utiahnuť po prvom použití:

- po prvej dovolenke s využitím markízy
- po najazdení 20000 km alebo šiestich mesiacoch po montáži markízy (podľa toho, čo nastane skôr)

Okrem toho sa musia skrutky na kĺbe ramena skontrolovať pri pravidelnej kontrole vozidla.

S dotiahnutím skrutiek sa obráťte na vášho servisného partnera.

Pokyny pre údržbu (obr. 16, strane 10)



POZOR!

Ramená markízy nesmú byť zaťažené, aby sa uťahovací moment skrutiek dal presne dodržať.

- Prednú clonu mierne nadvihnite, aby kĺb nebol zaťažený.
- Skrutky dotiahnite uťahovacím momentom 15 – 25 Nm.

8.5 Zaplátanie malých dier v tkanine

Malé diery v tkanine alebo miesta, na ktorých sa odliepa povrchová vrstva, môžete zaplatať svojpomocne.

- Bavlnenou tkaninou rozotrite okolo poškodeného miesta mierne tekutú vinylovú záplatu (ref. č. 9103104018, k dispozícii u vášho servisného partnera).
- ✓ Tekutá vinylová záplata narúša povrchovú vrstvu. Povrchová vrstva uzatvorí dieru po vyschnutí.
- Pred zatiahnutím markízy počkajte, pokiaľ nebude opravované miesto suché.

9 Odstraňovanie porúch



POZNÁMKA

Ak nedokážete opraviť chybu s pomocou nasledujúcej tabuľky, kontaktujte príslušného servisného partnera vo vašej krajine (adresy nájdete na zadnej strane návodu).

Porucha	Možná príčina	Návrh riešenia
Iba model PR2500: Motor nereaguje na diaľkové ovládanie.	Batéria diaľkového ovládania je vybitá.	Krátko stlačte jedno z tlačidiel, \triangle alebo ∇ . Ak sa LED diaľkového ovládania nerozsvieti, batéria je vybitá. Výmenu batériu nájdete v kap. „Výmena batérií diaľkového ovládania a nástenného vypínača (iba model PR2500, voliteľné)“ na strane 245.
	Diaľkové ovládanie už nie je nastavené na motor alebo nie je správne nastavené.	Preprogramujte diaľkové ovládanie, pozri návod na montáž.
	Žiadne napájanie prúdom	Skontrolujte elektrické spojenia.
	Motor napätia je chybný.	Zatiahnite markízu ručne a kontaktujte servisného partnera v danej krajine.

10 Záruka

Platí zákonom stanovená záručná lehota. Ak by bol výrobok chybný, obráťte sa na vášho špecializovaného predajcu alebo na pobočku výrobcu vo vašej krajine (adresy pozri na zadnej strane návodu).

Ak žiadate o vybavenie opravy alebo nárokov vyplývajúcich zo záruky, musíte priložiť nasledovné podklady:

- kópiu faktúry s dátumom kúpy,
- dôvod reklamácie alebo opis chyby.

11 Likvidácia

- Obalový materiál podľa možnosti odovzdajte do príslušného odpadu na recykláciu.



Keď výrobok definitívne vyradíte z prevádzky, informujte sa v najbližšom recyklačnom stredisku alebo u vášho špecializovaného predajcu o príslušných predpisoch týkajúcich sa likvidácie.

12 Technické údaje

PerfectRoof PR 2000						
Šírka:	2,65 m	3 m	3,25 m	3,5 m	3,75 m	4 m
Výťahovanie:	2 m	2,5 m				
Hmotnosť:	18 kg	21 kg	22 kg	24 kg	27 kg	28 kg

PerfectRoof PR 2500				
Šírka:	3,5 m	3,75 m	4 m	4,5 m
Výťahovanie:	2,5 m / 2,75 m			
Hmotnosť:	27 kg	28 kg	30 kg	33 kg

PerfectRoof PR 2500			
Šírka:	5 m	5,5 m	6 m
Výťahovanie:	2,5 m / 2,75 m		
Hmotnosť:	36 kg	40 kg	45 kg

	12 V motor (iba model PR2500, voliteľné)
Pripájacie napätie:	12 V $\overline{=}$ (11 – 15 V)
Intenzita prúdu:	7 A
Výstupný výkon:	84 W
Krútiaci moment:	35 Nm
Skúška/certifikát:	



VÝSTRAHA!

- Před použitím, seřizováním, čištěním a provedením údržby si musíte přečíst tento návod a porozumět jeho obsahu.
- Příklad musí instalovat odborník. Nesprávná instalace může vést k vážným úrazům. Provedení přestaveb přístroje může být mimořádně nebezpečné a může mít za následek vážné úrazy nebo poškození přístroje.
- Tento návod musí zůstat u přístroje. Majitel si jej musí pozorně přečíst.

Obsah

1	Poznámky k používání návodu k obsluze	252
2	Bezpečnostní pokyny	252
3	Obsah dodávky	254
4	Příslušenství	255
5	Použití v souladu se stanoveným účelem	255
6	Technický popis	256
7	Obsluha markýzy	257
8	Čištění a péče	262
9	Odstraňování poruch a závad	264
10	Záruka	265
11	Likvidace	265
12	Technické údaje	265

1 Poznámky k používání návodu k obsluze



VÝSTRAHA!

Bezpečnostní pokyny: Následkem nedodržení pokynů mohou být smrtelná nebo vážná zranění.



POZOR!

Nedodržení pokynů může mít za následek hmotné škody a narušení funkce výrobku.



POZNÁMKA

Doplňující informace týkající se obsluhy výrobku.

2 Bezpečnostní pokyny

Dodržujte bezpečnostní pokyny a předpisy vydané výrobcem vozidla a autoservisem.

V následujících případech nepřebírá výrobce žádné záruky za škody:

- Poškození výrobku působením mechanických vlivů a přepětí
- Změna výrobku bez výslovného souhlasu výrobce
- Použití k jiným účelům, než jsou popsány v tomto návodu

Respektujte následující výstražné pokyny:



VÝSTRAHA!

- Před zahájením jízdy zkontrolujte, zda je markýza kompletně zasunutá. Pokud je markýza vysunutá, nikdy nepojíždějte vozidlem.
- Nikdy nejezděte se zasunutou klikou. Před zahájením jízdy kliku sundejte.
- Nejezděte s vozidlem, pokud je plachta poškozená nebo natržená, i když je markýza řádně zasunuta! Plachta drží ramena markýzy. Pokud se plachta za jízdy roztrhne, markýza se náhle vysune. Může dojít k vážným úrazům. Zajistěte markýzu tak, aby se nemohla za jízdy náhle a nečekaně vysunout.
- Markýzu **nevysunujte** za jízdy.
- **Nevysunujte** markýzu za silného větru nebo sněžení.

- Pokud očekáváte silný vítr, déšť nebo sněžení, markýzu zasuňte.
- Dávejte pozor, aby se na plachtě nehromadila voda nebo sníh. V opačném případě může dojít k poškození markýzy nebo ke zlomení ramen markýzy s následným vážným nebo smrtelným úrazem.
- Za následujících okolností se nepřibližujte k markýze:
 - Markýza zůstala za silného větru vysunutá,
 - Na markýze se vytvořily „lavóry“ vody,
 - Došlo k nahromadění sněhu,
 - Na plátně markýzy je velké množství hrubých nečistot.Markýza se může náhle nečekaně pohnout, může být nestabilní a ohnout se nebo zlomit.
- **PR2500, volitelně:** Pokud je připojovací kabel markýzy poškozen, musí být nahrazen odborníkem.
- **PR2500, volitelně:** Před čištěním vozidla v blízkosti markýzy nebo samotné markýzy odpojte napájení pomocí vypínače.
- Nenechávejte vysunutou markýzu bez dozoru. Dříve než opustíte své místo, musíte markýzu zasunout.
- Při grilování pamatujte na dostatečnou vzdálenost markýzy od otevřeného ohně. Může dojít k poškození plachty vysokou teplotou nebo k jejímu požáru.
- Tento přístroj mohou používat děti od 8 let a osoby se sníženými fyzickými, senzorickými nebo mentálními schopnostmi, nebo osoby s nedostatkem zkušeností a znalostí, pokud budou pod dozorem, nebo pokud byly poučeny o bezpečném použití přístroje a rozumějí nebezpečím, která z použití výrobku vyplývají.
- **PR2500, volitelně: Elektrické přístroje nejsou hračky pro děti!** Dálkový ovladač uchovávejte tak, aby k němu neměly přístup děti. Zabraňte dětem, aby si hrály se stěnovým spínačem (příslušenství).
- Děti musejí být pod dohledem tak, aby si s přístrojem nehrály.



POZOR!

- Zaparkujte obytný vůz nebo karavan tak, aby nemohlo dojít ke znečištění plachty (větvě, listy apod.).
- Plachta markýzy nesmí být na okrajích prověšená, ale musí být vždy napnutá. V případě, že je plachta prověšená, může dřít o ramena a může dojít k jejímu poškození. V případě dlouhých markýz by plachta uprostřed neměla být prověšená.

- Markýzu smíte složit pouze za předpokladu, že na plachtě nejsou žádné nečistoty (větve, listy apod.). V opačném případě může dojít při zasouvání markýzy k jejímu poškození.
- Chraňte markýzu před nečistotami, prodřením, skvrnami a plísněmi.
- Mokrou markýzu zasouvejte pouze z bezpečnostních důvodů. Jakmile je to opět možné, ihned ji vysuňte. V opačném případě se mohou vytvořit skvrny nebo plísně, nebo může dojít k vyblednutí barvy.
- Nikdy neohýbejte ramena markýzy nebo clonu dolů k tomu, abyste nechali z markýzy odtéct vodu. Může dojít ke zdeformování markýzy a nepříznivému ovlivnění její funkce.
- Nevěšete na markýzu, na čelní clonu ani na ramena markýzy žádné předměty.
- Nepoužívejte v blízkosti markýzy žádné spreje (např. repelenty, tužidla na vlasy apod.). Následkem je znečištění plachty nebo ztráta její impregnace.
- Pokud po montáži markýzy není nad dveřmi dostatečný volný prostor, musejí dveře během zasouvání nebo vysouvání zůstat zavřené, aby se zabránilo kontaktu dveří s rameny nebo čelní lištou. Požadovaný volný prostor závisí na typu dveří (šířka dveří, otočné nebo výsuvné dveře) a nastaveném úhlu sklonu markýzy.

3 Obsah dodávky

Počet	Označení
1	Markýza
1	Klika (pouze markýzy bez pohonu)
1	Napínací rozpěra (pouze pro markýzy o délce 4 m nebo více)
1	Dálkový ovladač (pouze PR2500, volitelně)
1	Spínač markýzy (pouze PR2500, volitelně)
4	Kolík
1	Návod k obsluze
1	Návod k montáži

4 Příslušenství

Dostupné jako příslušenství (není součástí dodávky):

Název

TieDown Kit

Popruhy k napnutí markýzy

CampRoom

Čelní lišta stanu markýzy a strany pro různé modely s podpěrnými nohami různých velikostí

RainProtect

Čelní lišta a strany dostupné v různých velikostech

SunProtect

Čelní lišta a strany dostupné v různých velikostech

Dometic Light LK120

Sada osvětlení LED s dálkovým ovladačem k montáži na ramena markýzy

LED LightStrip

LED pásek k dispozici v různých délkách pro instalaci na spodní stranu markýzy

Awning cleaner

Speciální prostředek k čištění markýz

Repair Kit

Záplata na opravu markýzy

5 Použití v souladu se stanoveným účelem

Markýzy PerfectRoof PR2000 a PR2500 jsou vhodné pro montáž na obytné vozy nebo karavany.

Markýzy by se měly používat pouze na zaparkovaném vozidle.

6 Technický popis

PerfectRoof PR2000 a PR2500 jsou markýzy, které můžete zasouvat a vysouvat pomocí ruční kliky.

Markýza PerfectRoof PR2500 může být volitelně také vysouvána a zasouvána 12 V pohonem, který je ovládán spínačem nebo dálkovým ovladačem.

Markýzy jsou zajištěny opěrami opřenými o stěnu vozidla nebo o zem.

Ovládací prvky na dálkovém ovladači (pouze PR2500, volitelně)

Č. na obr. 1 , strana 3	Název
1	Zasunutí markýzy
2	Stop
3	Vysunutí markýzy
4	Zapnutí/vypnutí osvětlení LED (příslušenství)

Ovládací prvky spínače (pouze PR2500, volitelně)

Č. na obr. 1 , strana 3	Název
1	Zasunutí markýzy
2	Stop
3	Vysunutí markýzy

7 Obsluha markýzy

Pozornost věnujte bezpečnostním pokynům v kap. „Bezpečnostní pokyny“ na straně 252.

7.1 Pokyny k výběru stání vozidla



POZOR!

- Zaparkujte vozidlo tak, aby nemohlo dojít ke znečištění plachty (větvě, listy apod.).
- Chraňte markýzu před nečistotami, prodřením, skvrnami a plísněmi.

7.2 Vysunutí markýzy

Vysunutí markýzy ruční klikou



VÝSTRAHA! Nebezpečí úrazu.

Pamatujte na dostatečnou vzdálenost od předmětů a jiných vozidel. Po vysunutí musí zůstat v okolí od ostatních předmětů nebo vozidel minimální vzdálenost 40 cm.

- Upevněte kliku do vybrání v markýze (obr. **2**, strana 3).
- Otáčejte klikou, dokud markýzu nevyusunete zhruba na vzdálenost 1,5 m (obr. **3**, strana 4).
- Zasuňte pravou opěru v čelní cloně kompletně tak, abyste se mohli volně pohybovat (obr. **5**, strana 5).
- Vychyľte pravou opěru do strany (obr. **5**, strana 5).
- Vyklopte pravou opěru dolů stranou a postavte ji na zem (obr. **6**, strana 6).
- Nastavte požadovanou výšku opěry (obr. **7**, strana 6).
- Vyklopte páku opěry nahoru tak, abyste opěru zajistili (obr. **8**, strana 7).
- Druhou opěru vysuňte stejným způsobem.
- Otáčejte klikou, dokud markýzu nevyusunete do požadované polohy. Postavte opěry opět svisle ve vzdálenosti každých 30 cm pod čelní lištu tak, aby byla markýza vždy bezpečně podepřena.
- Otočte ruční kliku cca o 1/4 otáčky zpět, tím vypnete plachtu.



POZOR! Pozor, aby nedošlo k poškození.

Plachta markýzy nesmí být na okrajích prověšená, musí být vždy napnutá. V případě, že je plachta prověšená, může dřít o ramena a může dojít k jejímu poškození.

V případě dlouhých markýz může být plachta uprostřed prověšená.

- Uvolněte ruční kliku z vybrání v markýze.

Vysunutí markýzy pomocí 12 V pohonu (pouze PR2500, volitelně)



VÝSTRAHA! Nebezpečí úrazu.

Pamatujte na dostatečnou vzdálenost od předmětů a jiných vozidel. Po vysunutí musí zůstat v okolí od ostatních předmětů nebo vozidel minimální vzdálenost 40 cm.



POZNÁMKA

Pouze k ovládní dálkovým ovladačem:

- Při nastartování vozidla se markýza automaticky zatáhne. Během jízdy vozidla je markýza zablokovaná a nelze ji vysunout.
- Přijímač vydá při zapnutí jednou krátký tón.
- Provoz dálkového ovladače může být narušen poruchami rádiového spojení, pokud je v blízkosti používán jiný přístroj o stejné frekvenci.
- Dálkový ovladač uschovejte během jízdy na bezpečném místě. Magnet v držáku není určen pro silné vibrace, například náhlé brzdění.

- Stiskněte tlačítko ▽ spínače nebo dálkového ovladače, dokud markýzu nevy-sunete zhruba na vzdálenost 1,5 m (obr. **4**, strana 4).
- Zasuňte pravou opěru v čelní cloně kompletně tak, abyste se mohli volně pohybovat (obr. **5**, strana 5).
- Vychylte pravou opěru do strany (obr. **5**, strana 5).
- Vyklopte pravou opěru dolů stranou a postavte ji na zem (obr. **6**, strana 6).
- Nastavte požadovanou výšku opěry (obr. **7**, strana 6).
- Vyklopte páku opěry nahoru tak, abyste opěru zajistili (obr. **8**, strana 7).
- Druhou opěru vysuňte stejným způsobem.
- Stiskněte tlačítko ▽ spínače nebo dálkového ovladače, dokud markýzu nevy-sunete do požadované polohy. Postavte opěry opět svíse ve vzdálenosti každých 30 cm pod čelní lištu tak, aby byla markýza vždy bezpečně podepřena.

- Stiskněte tlačítko  na spínači nebo dálkovém ovladači, aby se markýza vysunula až do polohy napnutí plachty.



POZOR! Pozor, aby nedošlo k poškození.

Plachta markýzy nesmí být na okrajích prověšená, musí být vždy napnutá. V případě, že je plachta prověšená, může dřít o ramena a může dojít k jejímu poškození.

V případě dlouhých markýz může být plachta uprostřed prověšená.

Upevnění opěry na zemi



VÝSTRAHA! Nebezpečí úrazu!

- Opěry postavte výhradně na pevný podklad.
- Zajistěte opěry proti uklouznutí.

- Umístěte opěru svisle pod čelní lištu.
- Zajistěte opěru pomocí kolíků (obr. **9**, strana 7).
- Jednu opěru umístěte o něco hlouběji tak, aby čelní lišta visela mírně šikmo. Déšť tak může přímo odtékat (obr. **10**, strana 7).

Upevnění opěr o vozidlo

Markýzu můžete upevnit přímo na vozidlo, pokud jste namontovali aretační prvky pro opěry.

- Přesuňte kryty aretace nahoru (obr. **11**, strana 7).
- Zavěste opěru do aretačního prvku (obr. **11**, strana 7).
- Přesuňte kryt aretace dolů (obr. **11**, strana 7).
- Jednu opěru umístěte o něco hlouběji tak, aby čelní lišta visela mírně šikmo. Déšť tak může přímo odtékat (obr. **12**, strana 8).

Montáž napínací rozpěry (obr. **13, strana 8)**

V případě markýz o délce 4 m a větších musíte doprostřed markýzy upevnit napínací rozpěru. Tím zabráníte průvěsu markýzy.

- Nasunutí napínací rozpěry.
- Umístěte horní konec napínací rozpěry do závěsu v krytu.
- Umístěte druhý konec napínací rozpěry do závěsu v čelní liště.

7.3 Zasunutí markýzy



POZOR!

- Markýzu smíte složit pouze za předpokladu, že na plachtě nejsou žádné nečistoty (větve, listy apod.). V opačném případě může dojít při zasouvání markýzy k jejímu poškození.
- Chraňte markýzu před nečistotami, prodřením, skvrnami a plísněmi.
- Při zasouvání markýzy pamatujte, že nesmí dojít k zachycení větví ani jiných předmětů.

- Odstraňte z plachty nečistoty (větve, listy apod.).
- Uvolněte upevnění opěr (kolíky nebo aretaci z vozidla).

Zasunutí markýzy ruční klikou



- Umístěte horní konec ruční kliky do závěsu v markýze.
- Otáčejte klikou, dokud markýza nebude vysunuta zhruba na vzdálenost 1,5 m. Postavte opěry opět svisle ve vzdálenosti každých 30 cm pod čelní lišty tak, aby byla markýza vždy bezpečně podepřena.
- Vyklopte páku pravé opěry dolů tak, abyste opěru uvolnili.
- Složte opěry kompletně dohromady.
- Vyklopte pravou opěru nahoru.
- Otočte pravou opěru do čelní lišty.
- Zasuňte dolní díl pravé opěry do aretace čelní lišty.
- Druhou opěru zasuňte stejným způsobem.
- Otáčejte ruční klikou, dokud nebude markýza kompletně zasunutá.
- Před zahájením jízdy zkontrolujte, zda je markýza kompletně zasunutá. Čelní lišta musí těsně přiléhat ke skříni.
- Uvolněte ruční kliku z vybrání v markýze.



POZOR! Pozor, aby nedošlo k poškození.

Pokud zasunete vlhkou markýzu, vysuňte ji při nejbližší příležitosti znovu a nechejte plachtu vyschnout. V případě, že zůstane vlhká plachta delší dobu zasunutá, začne plesnivět a může dojít k jejímu vyblednutí.

Zasunutí markýzy pomocí 12 V pohonu (pouze PR2500, volitelně)

- Stiskněte tlačítko  spínače nebo dálkového ovladače, dokud markýzu nevyusunete pouze zhruba na vzdálenost 1,5 m. Postavte opěry opět svisle ve vzdálenosti každých 30 cm pod čelní lištu tak, aby byla markýza vždy bezpečně podepřena.
- Vyklopte páku pravé opěry dolů tak, abyste opěru uvolnili.
- Složte opěry kompletně dohromady.
- Vyklopte pravou opěru nahoru.
- Otočte pravou opěru do čelní lišty.
- Zasuňte dolní díl pravé opěry do aretace čelní lišty.
- Druhou opěru zasuňte stejným způsobem.
- Stiskněte tlačítko  spínače nebo dálkového ovladače, dokud markýzu zcela nezasunete.
- Před zahájením jízdy zkontrolujte, zda je markýza kompletně zasunutá. Čelní clona musí těsně přiléhat ke skříni.



POZOR! Pozor, aby nedošlo k poškození.

Pokud zasunete vlhkou markýzu, vysuňte ji při nejbližší příležitosti znovu a nechejte plachtu vyschnout. V případě, že zůstane vlhká plachta delší dobu zasunutá, začne plesnivět a může dojít k jejímu vyblednutí.

7.4 Nastavení 12 V pohonu (pouze PR2500, volitelně)



POZNÁMKA

12 V pohon je předem namontován v hřídeli plachty.

Pokud se markýza již zcela nezavírá nebo neotevívá, nastavte 12 V pohon (obr. **14**, strana 9).

7.5 Výměna baterií dálkového ovladače a stěnového spínače (pouze PR2500, volitelně)



POZNÁMKA

Pokud se po stisknutí některého z tlačítek **nerozsvítí** LED dálkového ovladače, baterie dálkového ovladače je vybitá.

- Otevřete kryt (obr. **15** 1, strana 9).
- Vyjměte starou baterii z držáku.
- Vložte novou baterii (typ CR2450 pro dálkový ovladač, typ CR2430 pro stěnový spínač, obr. **15** 2, strana 9) do držáku kladnou svorkou směrem nahoru.
- Dálkový ovladač nebo stěnový spínač znovu namontujte.



Chraňte životní prostředí!

Akumulátory a baterie nepatří do domovního odpadu.

Odevzdejte vadné akumulátory nebo vybité baterie prodejci nebo na sběrném místě.

8 Čištění a péče

8.1 Čištění



POZOR! Nebezpečí poškození!

- **Nikdy** nečistěte markýzu vysokotlakým čističem.
- Nepoužívejte k čištění čisticí písky nebo tvrdé předměty, může dojít k poškození výrobku.

- Odstraňte jakoukoliv nečistotu (větvě, listy apod.), která leží na plachtě tak, aby nedošlo k prodření, vzniku skvrn nebo plesnivění. Kromě toho se může markýza během zasouvání poškodit.
- Pravidelně čistěte plachtu markýzy a odstraňujte prach a nečistoty:
 - Používejte k tomu vodu s 30 ml pracího prostředku a 30 ml bělicího prostředku na 10 l vody.
 - Čistěte plachtu tímto roztokem a nechejte čisticí kapalinu pět minut působit.
 - Potom plachtu řádně opláchněte čistou vodou.
 Zajistěte, aby došlo k úplnému smytí čisticí kapaliny s bělicím prostředkem. V opačném případě může dojít k poškození plachty.
 - Nechejte plachtu vyschnout.

**POZNÁMKA**

Výrobce doporučuje:
Používejte k praní utěrky prostředek k čištění markýz Dometic (výr. č. 9600000165, dodává servisní partner).

8.2 Mazání

- Podle potřeby namažte klouby markýzy parafinovým voskem, teflonovým nebo silikonovým olejem.

8.3 Kontrola**VÝSTRAHA!**

Markýzu nepoužívejte, pokud je nutné nastavení nebo oprava. Zjištěné škody vždy nechejte opravit servisního partnera v příslušné zemi (adresy viz zadní strana návodu).

- Pravidelně kontrolujte, zda není markýza nevyvážená nebo poškozená a opotřebená na kritických částech.
- Markýzu pravidelně kontrolujte:
 - Není plachta poškozená?
 - Nejsou poškozena ramena a čelní clona, nejsou tyto díly opotřebené?
 - Zasouvá se markýza správně?

8.4 Dotážení šroubů závěsů

Šrouby na závěsech musíte po prvním použití dotáhnout:

- po první dovolené s markýzou
- po 20000 km jízdy nebo po šesti měsících po instalaci markýzy (platí podmínka, která nastane dříve)

Kromě toho kontrolujte šrouby na závěsu při pravidelných kontrolách vozidla.

S dotažením šroubů kontaktujte svého servisního partnera.

Pokyny pro servis (obr. 16, strana 10)**POZOR!**

Ramena markýzy musejí být nezatížena. Tím je zabráněno zkreslení utažovacího momentu šroubů.

- Mírně zvedněte čelní lištu, aby závěs nenesl žádnou zátěž.
- Dotáhněte šrouby momentem 15 – 25 Nm.

8.5 Vyspravení drobných trhlin v plachtě

Drobné trhliny v plachtě nebo místa, na kterých se uvolňuje povrchová úprava, můžete vyspravit vlastními silami:

- Vetřete bavlněnou utěrkou kolem poškozeného místa menší množství kapalného vinylového roztoku (obj. č. 9103104018, dodává váš servisní partner).
- ✓ Kapalný vinylový roztok uvolní povrchovou úpravu. Tato povrchová úprava po vyschnutí zapraví otvor.
- Než markýzu zasunete vyčkejte, dokud opravované místo neuschne.

9 Odstraňování poruch a závad



POZNÁMKA

Pokud nedokážete odstranit poruchu pomocí následující tabulky, obraťte se na příslušného servisního partnera ve vaší zemi (adresa viz zadní strana příručky).

Závada	Možná příčina	Návrh řešení
Pouze PR2500: Pohon neodpovídá na dálkový ovladač.	Baterie dálkového ovladače je plochá.	Stiskněte krátce tlačítka \triangle nebo ∇ . LED dálkového ovladače se nerozsvítí, baterie je vybitá. Vyměňte baterii, viz kap. „Výměna baterií dálkového ovladače a stěnového spínače (pouze PR2500, volitelně)“ na straně 262.
	Dálkový ovladač již není nebo není správně nastaven na pohon.	Přeprogramujte dálkový ovladač, viz návod k montáži.
	Napájení není k dispozici	Zkontrolujte elektrické spoje.
	Pohon je vadný.	Markýzu zasuňte ručně a kontaktujte servisního partnera v příslušné zemi.

10 Záruka

Na výrobek je poskytována záruka v souladu s platnými zákony. Pokud je výrobek vadný, kontaktujte svého specializovaného prodejce nebo pobočku výrobce ve vaší zemi (adresy jsou uvedeny na zadní straně návodu).

K provedení opravy nebo záručního servisu musíte zaslat následující dokumentaci:

- kopii účtu s datem zakoupení,
- uvedení důvodu reklamace nebo popisu vady.

11 Likvidace

► Obalový materiál likvidujte v odpadu určeném k recyklaci.



Jakmile výrobek zcela vyřadíte z provozu, informujte se v příslušných recyklačních centrech nebo u specializovaného prodejce o příslušných předpisech o likvidaci odpadu.

12 Technické údaje

PerfectRoof PR 2000						
Šířka:	2,65 m	3 m	3,25 m	3,5 m	3,75 m	4 m
Výsuv:	2 m	2,5 m				
Hmotnost:	18 kg	21 kg	22 kg	24 kg	27 kg	28 kg

PerfectRoof PR 2500				
Šířka:	3,5 m	3,75 m	4 m	4,5 m
Výsuv:	2,5 m / 2,75 m			
Hmotnost:	27 kg	28 kg	30 kg	33 kg

PerfectRoof PR 2500			
Šířka:	5 m	5,5 m	6 m
Výsuv:	2,5 m / 2,75 m		
Hmotnost:	36 kg	40 kg	45 kg

	12 V pohon (pouze PR2500, volitelně)
Napájecí napětí:	12 V $\overline{=}$ (11 – 15 V)
Intenzita proudu:	7 A
Výstupní výkon:	84 W
Krouticí moment:	35 Nm
Zkouška/certifikát:	



FIGYELMEZTETÉS!

- A jelen útmutatót a használat, beállítás, tisztítás és karbantartás előtt el kell olvasni és meg kell érteni.
- A jelen készüléket szakembernek kell felszerelnie. A hibás felszerelés súlyos sérülésekhez vezethet. A készüléken végzett átépítések rendkívül veszélyesek lehetnek, súlyos sérülésekhez vagy a készülék károsodásához vezethetnek.
- Az útmutatót a készülék közelében kell tartani. A felhasználónak figyelmesen el kell olvasnia az útmutatót.

Tartalomjegyzék

1	Tudnivalók a kezelési útmutató használatához	268
2	Biztonsági útmutatások	268
3	A csomag tartalma	270
4	Tartozékok	271
5	Rendeltetésszerű használat	271
6	Műszaki leírás	272
7	Az előtető nyitása	273
8	Tisztítás és ápolás	278
9	Hibaelhárítás	281
10	Garancia	281
11	Ártalmatlanítás	282
12	Műszaki adatok	282

1 Tudnivalók a kezelési útmutató használatához



FIGYELMEZTETÉS!

Biztonsági tudnivaló: Az utasítás figyelmen kívül hagyása halált vagy súlyos sérülést okozhat.



FIGYELEM!

Ha nem veszi figyelembe az információt, az anyagkárosodást eredményezhet, és káros kihatással lehet a termék működésére.



MEGJEGYZÉS

Kiegészítő információk a termék kezelésével kapcsolatban.

2 Biztonsági útmutatások

Vegye figyelembe a járműgyártó és a szervizhűhelyek biztonsági útmutatásait és előírásait.

A gyártó a bekövetkező károkért a következő esetekben nem vállal felelősséget:

- a termék mechanikai behatások és túlfeszültségek miatti sérülése
- a termék kifejezett gyártói engedély nélküli módosítása
- az útmutatóban leírt céloktól eltérő felhasználás

Vegye figyelembe az alábbi figyelmeztetéseket:



FIGYELMEZTETÉS!

- Az utazás megkezdése előtt ellenőrizze, hogy az előtető teljesen be van-e húzva. Nyitott előtető esetén tilos mozgásba hozni a járművet.
- Ne induljon el beakasztott hajtókarral. Az utazás megkezdése előtt vegye le a hajtókart.
- Ha a vászon sérült vagy szakadt, ne induljon el a járművel még akkor se, ha az előtető megfelelően be van húzva. Az előtető karjait a vászon tartja. Ha menet közben elszakad a vászon, az előtető hirtelen kinyílik. Ez súlyos sérülésekhez vezethet. Biztosítsa úgy az előtetőt, hogy az menet közben ne nyílhasson ki hirtelen és váratlanul.
- Menet közben **tilos** kinyitni az előtetőt.
- Erős szélben vagy hóesésben **tilos** kinyitni az előtetőt.

- Ha erős szél, heves eső vagy hóesés várható, csukja össze az előtetőt.
- Ügyeljen arra, hogy a vásznon ne gyűljön össze víz vagy hó. Ellenkező esetben megsérülhet az előtető, vagy letörhetnek az előtető karjai, amelyek súlyos vagy halálos sérüléseket okozhatnak.
- Ne menjen az előtető közelébe
 - ha erős szélben nyitva maradt,
 - ha víztócsák keletkeztek rajta,
 - ha hó gyűlt össze rajta,
 - ha nagy mennyiségű durva szennyeződés található az előtető vásznán.

Ilyen esetekben az előtető váratlanul mozgásba jöhet, instabillá válhat és elgömbülhet vagy letörhet.

- **PR2500, opcionális:** Az előtető csatlakozókábelének károsodása esetén ezt szakemberrel kell kicseréltetni.
- **PR2500, opcionális:** Ha az előtető közelében, vagy magán az előtetőn tisztítási munkákat végez, akkor a be/ki kapcsolóval válassza le a tápellátást.
- Ne hagyja őrizetlenül a kinyitott előtetőt. Mielőtt elhagyja a pihenőhelyet, húzza be az előtetőt.
- Nyílt láng fölött történő grillezéskor tartson kellő távolságot az előtetőtől. A forró tűz miatt sérülhet vagy kigyulladhat a vászon.
- A készüléket 8 év feletti gyermekek, valamint korlátozott fizikai, érzékelési és mentális képességű, illetve megfelelő tapasztalattal és tudással nem rendelkező személyek csak felügyelet mellett, illetve a készülék biztonságos használatát és az abból eredő veszélyeket megértve használhatják.
- **PR2500, opcionális: Az elektromos berendezések nem játékszerek.**

A távirányítót úgy tárolja, hogy gyermekek nem férhessenek hozzá. Ne hagyja, hogy a gyermekek játsszanak a fali kapcsolóval (tartozék).
- A gyermekeket felügyelni kell annak érdekében, hogy ne játsszanak a készülékkel.



FIGYELEM!

- Úgy parkoljon le a lakóautóval, vagy lakókocsival, hogy ne kerülhessen törmelék (ágak, levelek és hasonló) a szövetre.
- Az előtető vászna nem lóghat be a széleken, hanem mindig feszesnek kell lennie. A laza vászon nekidörzsölődhet a karoknak, ami az anyag károsodását okozhatja. Hosszú előtetőknél az anyag közepén nem ereszkedhet meg.

- Csak akkor csukja össze az előtetőt, ha a vásznon nincs szennyeződés (ágak, levelek vagy hasonló dolgok). Ellenkező esetben összecukás-kor sérülhet az előtető.
- A kidörzsölődések, foltok és a penészedés megakadályozása érdekében ne hagyja hogy az előtető szennyeződjön.
- Nedvesen csak biztonsági okokból csukja össze az előtetőt. A lehető leghamarabb nyissa ki a nedves előtetőt. Ellenkező esetben penész vagy foltok képződhetnek, vagy kifakulhat a szín.
- Soha ne hajtsa le az előtető karját vagy a lécet annak érdekében, hogy a víz lefolyjon az előtetőről. Ellenkező esetben elgörbülhet az előtető, ami akadályozná a működést.
- Ne akasszon semmilyen tárgyat az előtetőre, se az első lécre, se pedig az előtető karjaira.
- Ne használjon spray-ket (pl. rovarvédő spray-t, hajspray-t) az előtető közelében. Ellenkező esetben szennyeződhet a vásznon, vagy megsűnhet a vásznon lepergető hatása.
- Amennyiben az előtető felszerelése után nem marad elég szabad hely az ajtó felett, az ajtót az előtető ki- és behúzása közben zárva kell hagyni, hogy az ajtó ne érintkezzen a karokkal vagy az első panellel. A szükséges szabad tér az ajtó kivételétől (szélesség, lengő- vagy toló-ajtó), valamint az előtető beállított dőlésszögétől függ.

3 A csomag tartalma

Mennyiség	Megnevezés
1	Előtető
1	Kézi hajtókar (csak motor nélküli előtetőknél)
1	Feszítőrúd (csak 4 m, vagy ennél hosszabb előtetőknél)
1	Távírányító (csak a PR2500 modellnél, opcionális)
1	Előtető kapcsoló (csak a PR2500 modellnél, opcionális)
4	Csapok
1	Kezelési útmutató
1	Szerelési útmutató

4 Tartozékok

Tartozékként kapható (nincs mellékelve):

Megnevezés

TieDown Kit

Az előtető kifeszítésére szolgáló kötelek

CampRoom

Az előtető első és oldalsó sátorlapjai számos modellhez, különböző méretű támasztólábakkal

RainProtect

Első és oldalsó panelek, különböző méretekből

SunProtect

Első és oldalsó panelek, különböző méretekből

Dometic Light LK120

Az előtető karjaira felszerelhető távirányítós LED lámpa készlet

LED LightStrip

Különböző hosszúságokban kapható LED csíkok, amelyek az előtető alsó részére szerelhetők fel

Awning Cleaner

Speciális előtető tisztító

Repair Kit

Előtető javító folt

5 Rendeltetészerű használat

A PerfectRoof PR2000 és a PR2500 előtetők lakóautókra vagy lakókocsikra történő felszerelésre alkalmasak.

Az előtetőket csak leállított járművön szabad használni.

6 Műszaki leírás

A PerfectRoof PR2000 és PR2500 előtetőket kézi hajtókar segítségével lehet kihajtani és összecsupkni.

A PerfectRoof PR2500 előtető opcionálisan 12 V-os motorral is kihajtható és összecsupkható, ezt kapcsolóval, vagy távirányítóval lehet vezérelni.

Az előtetőket kitémasztókkal lehet rögzíteni a jármű oldalán vagy a talajon.

A távirányító vezérlőelemei (csak a PR2500 modellnél, opcionális)

Szám itt: 1. ábra, 3. oldal	Megnevezés
1	Az előtető összecsupkása
2	Leállítás
3	Az előtető kinyitása
4	LED világítás be/ki kapcsolása (tartozék)

A kapcsoló vezérlőelemei (csak a PR2500 modellnél, opcionális)

Sz. itt: 1. ábra, 3. oldal	Megnevezés
1	Az előtető összecsupkása
2	Leállítás
3	Az előtető kinyitása

7 Az előtető nyitása

Vegye figyelembe az itt található biztonsági útmutatásokat: „Biztonsági útmutatások” fejr., 268. oldal.

7.1 Tudnivalók a jármű leállítási helyére vonatkozóan



FIGYELEM!

- Úgy állítsa le a járművet, hogy ne érhesse szennyeződés (ágak, levelek vagy hasonló dolgok) a vásznat.
- A kidörzsölődések, foltok és a penészedés megakadályozása érdekében ne hagyja hogy az előtető szennyeződjön.

7.2 Az előtető kihajtása

Az előtető kihajtása kézi hajtókkal



FIGYELMEZTETÉS! Sérülésveszély.

Tartson kellő távolságot tárgytól vagy más járművektől. Kinyitás után körben legalább 40 cm távolságnak kell lennie más tárgytól vagy járművektől.

- Pattintsa be a kézi hajtókart az előtető tartójába (2. ábra, 3. oldal).
- Forgassa addig a kézi hajtókart, míg az előtető kb. 1,5 m-re ki nem nyílik (3. ábra, 4. oldal).
- Tolja össze teljesen a jobb oldali kitémasztót az első lécben úgy, hogy szabadon tudja mozgatni (5. ábra, 5. oldal).
- Fordítsa oldalra a jobb oldali kitémasztót (5. ábra, 5. oldal).
- Hajtsa le a jobb oldali kitémasztót és állítsa a talajra (6. ábra, 6. oldal).
- Állítsa be a kitémasztót a kívánt magasságra (7. ábra, 6. oldal).
- Hajtsa fel a kitémasztó karját a kitémasztó rögzítéséhez (8. ábra, 7. oldal).
- Ugyanígy csukja össze a másik kitémasztót.
- Forgassa addig a kézi hajtókart, míg az előtető a kívánt állásig ki nem nyílik. 30 cm-enként úgy állítsa fel a kitémasztókat az első panelek alá, hogy a kitémasztó mindig stabilan tartsa az előtetőt.
- Kb. negyed fordulattal forgassa vissza a kézi hajtókart a vászon megfeszítéséhez.



FIGYELEM! A termék károsodásának veszélye.

Az előtető vászna nem lóghat be a széleken, hanem mindig feszesnek kell lennie. A laza vászon nekidörzsölődhet a karoknak, ami az anyag károsodását okozhatja.

Hosszú előtetőknél középen belóghat a vászon.

- Akassza ki a kézi hajtókart az előtető tartójából.

Az előtető kihajtása 12 V-os motorral (csak a PR2500 modellnél, opcionális)



FIGYELMEZTETÉS! Sérülésveszély.

Tartson kellő távolságot tárgyaktól vagy más járművektől. Kinyitás után körben legalább 40 cm távolságnak kell lennie más tárgyaktól vagy járművektől.



MEGJEGYZÉS

Csak távirányítóval történő üzemeltetéshez:

- A jármű elindításakor az előtető automatikusan becsukódik. A jármű mozgása közben a rendszer blokkolja az előtetőt így azt nem lehet kihajtani.
- Bekapcsoláskor a vevő egy hangjelzést hallat.
- A távirányító üzemét befolyásolhatja, ha interferencia keletkezik, mivel a közelben ugyan azon a frekvencián egy másik készüléket használnak.
- Vezetés közben tartsa biztonságos helyen a távirányítót. A tartóban lévő mágnes nem tartja meg a készüléket erős rezgések, vagy hirtelen fékezés esetén.

- Addig tartsa lenyomva a kapcsolón, vagy a távirányítón a ▽ gombot, amíg az előtető körülbelül 1,5 méterre ki nem nyílik (4. ábra, 4. oldal).
- Tolja össze teljesen a jobb oldali kitámasztót az első lécben úgy, hogy szabadon tudja mozgatni (5. ábra, 5. oldal).
- Fordítsa oldalra a jobb oldali kitámasztót (5. ábra, 5. oldal).
- Hajtsa le a jobb oldali kitámasztót és állítsa a talajra (6. ábra, 6. oldal).
- Állítsa be a kitámasztót a kívánt magasságra (7. ábra, 6. oldal).
- Hajtsa fel a kitámasztó karját a kitámasztó rögzítéséhez (8. ábra, 7. oldal).
- Ugyanígy csukja össze a másik kitámasztót.

- ▶ A megfelelő helyzetben addig tartsa lenyomva a kapcsolón, vagy a távirányítón a ▽ gombot, amíg az előtető ki nem nyílik. 30 cm-enként úgy állítsa fel a kitámasztókat az első panelek alá, hogy a kitámasztó mindig stabilan tartsa az előtetőt.
- ▶ Addig tartsa lenyomva a kapcsolón, vagy a távirányítón a ▽ kapcsolót, amíg az előtető a vászon kifeszültségéig ki nem nyílik.



FIGYELEM! A termék károsodásának veszélye.

Az előtető vászna nem lóghat be a széleken, hanem mindig feszesnek kell lennie. A laza vászon nekidörzsölődhet a karoknak, ami az anyag károsodását okozhatja.
Hosszú előtetőknél középen belóghat a vászon.

A kitámasztó felállítása a talajra



FIGYELMEZTETÉS! Sérülésveszély

- Kizárólag szilárd talajon állítsa fel a kitámasztót.
- Biztosítsa a kitámasztót csúszkálás ellen.

- ▶ Függőlegesen állítsa fel a kitámasztót az első lécz alatt.
- ▶ Szegecsekkel rögzítse a kitámasztókat (9. ábra, 7. oldal).
- ▶ Annak érdekében hogy az első panel enyhén ferde legyen, az egyik kitámasztót állítsa kissé mélyebbre. Így könnyebben lefolyhat az eső (10. ábra, 7. oldal).

A kitámasztó rögzítése a járművön

Az előtetőt közvetlenül rögzítheti a járművén, ha felszerelte a kitámasztók reteszeit.

- ▶ Tolja fel a retesz borítását (11. ábra, 7. oldal).
- ▶ Akassza be a kitámasztót a reteszbe (11. ábra, 7. oldal).
- ▶ Tolja le a retesz borítását (11. ábra, 7. oldal).
- ▶ Annak érdekében hogy az első panel enyhén ferde legyen, az egyik kitámasztót állítsa kissé mélyebbre. Így könnyebben lefolyhat az eső (12. ábra, 8. oldal).

A feszítőrúd felszerelése (13. ábra, 8. oldal)

4 méteres vagy annál hosszabb előtetőknél feszítőrudat kell rögzíteni az előtető közepén. Ezáltal megakadályozható az előtető belógása.

- ▶ Csúsztassa be a feszítőrudat.
- ▶ Pattintsa be a feszítőrúd felső végét a házon lévő tartószerkezetbe.
- ▶ Tolja be a feszítőrúd másik végét az első lécen lévő tartószerkezetbe.

7.3 Az előtető összecsukása



FIGYELEM!

- Csak akkor csukja össze az előtetőt, ha a vásznon nincs szennyeződés (ágak, levelek vagy hasonló dolgok). Ellenkező esetben összecsukáskor sérülhet az előtető.
- A kidörzsölődések, foltok és a penészedés megakadályozása érdekében ne hagyja hogy az előtető szennyeződjön.
- Az előtető összecsukásakor ügyeljen arra, hogy ne szoruljanak be ágak vagy más tárgyak az előtetőbe.

- Távolítsa el a vásznon lévő szennyeződéseket (ágak, levelek vagy hasonló dolgok).
- Oldja ki a kitémasztók rögzítését (cövekek vagy retesz a járművön).

Az előtető összecsukása kézi hajtókkal



- Pattintsa be a kézi hajtókar felső végét az előtető tartójába.
- Forgassa addig a kézi hajtókart, míg az előtető már csak kb. 1,5 m-re van nyitva. 30 cm-enként úgy állítsa fel a kitémasztókat az első panelek alá, hogy a kitémasztó mindig stabilan tartsa az előtetőt.
- Hajtsa le a jobb oldali kitémasztó karját a kitémasztó kioldásához.
- Tolja össze teljesen a kitémasztót.
- Hajtsa fel a jobb oldali kitémasztót.
- Fordítsa be a jobb oldali kitémasztót az első lécbé.
- Tolja be a jobb oldali kitémasztó alsó részét az első lécs reteszébe.
- Ugyanígy csukja össze a másik kitémasztót is.
- Forgassa addig a kézi hajtókart, míg az előtető teljesen be nem záródik.
- Győződjön meg arról, hogy az előtető teljesen be van-e zárva, mielőtt elindul. Az első panelnek szorosan a házra kell feküdnie.
- Akassza ki a kézi hajtókart az előtető tartójából.



FIGYELEM! A termék károsodásának veszélye.

Ha nedvesen csukja összes az előtetőt, akkor a következő lehetőségnél nyissa ki és szárítsa ki a vásznat. Ha a nedves vászon hosszú ideig összecsukva marad, akkor bepenészedhez és a színek kifakulhatnak.

Az előtető behajtása 12 V-os motorral (csak a PR2500 modellnél, opcionális)

- Addig tartsa lenyomva a kapcsolón, vagy a távirányítón a  gombot, amíg az előtető már csak körülbelül 1,5 méter távolságra van kinyitva. 30 cm-enként úgy állítsa fel a kitémasztókat az első panelek alá, hogy a kitémasztó mindig stabilan tartsa az előtetőt.
- Hajtsa le a jobb oldali kitémasztó karját a kitémasztó kioldásához.
- Tolja össze teljesen a kitémasztót.
- Hajtsa fel a jobb oldali kitémasztót.
- Fordítsa be a jobb oldali kitémasztót az első lécbé.
- Tolja be a jobb oldali kitémasztó alsó részét az első lécs reteszébe.
- Ugyanígy csukja össze a másik kitémasztót is.
- Addig tartsa lenyomva a kapcsolón, vagy a távirányítón a  gombot, amíg az előtető teljesen be nem csukódott.
- Győződjön meg arról, hogy az előtető teljesen be van-e zárva, mielőtt elindul. Az első lécsnek szorosan a házra kell feküdnie.



FIGYELEM! A termék károsodásának veszélye.

Ha nedvesen csukja összes az előtetőt, akkor a következő lehetőségénél nyissa ki és szárítsa ki a vásznat. Ha a nedves vászon hosszú ideig összecukva marad, akkor bepenészedhez és a színek kifakulhatnak.

7.4 A 12 V-os motor beállítása (csak a PR2500 modellnél, opcionális)



MEGJEGYZÉS

A 12-V motor előre fel van szerelve a szövet tengelyére.

Ha az előtető már nem záródik be teljesen, vagy nem nyílik ki, akkor állítsa be a 12 V-os motort ( ábra, 9. oldal).

7.5 Elemek cseréje a távirányítóban és a fali kapcsolóban (csak a PR2500 modellnél, opcionális)



MEGJEGYZÉS

Ha a távirányító LED égője valamelyik gomb megnyomása után **nem** világít, akkor lemerült a távirányító eleme.

- ▶ Nyissa fel a készülékházat (15. ábra 1, 9. oldal).
- ▶ Távolítsa el a régi elemet a tartóból.
- ▶ Helyezzen be egy új elemet (a távirányítóhoz CR2450, a fali kapcsolóhoz CR2430 típus alkalmas, 15. ábra 2, 9. oldal) a tartóba úgy, hogy a pozitív csatlakozója felfelé nézzen.
- ▶ A távirányító vagy a fali kapcsoló összeszerelése.



Védje környezetét!

Az akkumulátorok és elemek nem a háztartási hulladékba valók. Adja le a meghibásodott akkumulátorokat vagy elhasznált elemeket a kereskedőnél vagy egy gyűjtőhelyen.

8 Tisztítás és ápolás

8.1 Tisztítás



FIGYELEM! Sérülésveszély!

- **Soha** ne tisztítsa az előtetőt nagynyomású tisztítóval.
 - Ne használjon a tisztításhoz éles tisztítóeszközöket vagy kemény tárgyakat, mert azok a termék sérülését okozhatják.
- ▶ Távolítson el minden szennyeződést (ágak, levelek vagy hasonló dolgok) a vászonról a kidörzsölődések, foltok és a penészedés elkerülése érdekében. Ellenkező esetben behúzáskor meg is sérülhet az előtető.

- A por és szennyeződés eltávolítása érdekében tisztítsa meg rendszeresen az előtető vásznát:
 - Ehhez használjon 30 ml öblítőszeret és 30 ml fehérítőt 10 l vízhez adagolva.
 - Ezzel szappanozza be a vásznat, majd hagyja hatni öt percig a tisztítófolyadékot.
 - Ezután mossa le tiszta vízzel alaposan a vásznat.

Győződjön meg arról, hogy teljesen lemosta-e a fehérítős tisztítófolyadékot. Ellenkező esetben károsodhat a vászon.

 - Hagyja megszáradni a vásznat.



MEGJEGYZÉS

A gyártó javaslata:

A vászon tisztításához használja a Dometic előtető-tisztítót (cikkszám: 9600000165, beszerezhető a szervizpartnereken keresztül).

8.2 Kenés

- Szükség esetén kenje meg az előtető csuklóit paraffin viasszal, teflon- vagy szilikonolajjal.

8.3 Ellenőrzés



FIGYELMEZTETÉS!

Ne használja az előtetőt, ha beállításokra vagy javításokra van szükség. Sérülések észlelése esetén forduljon az illetékes szervizpartnerhez (a címetek lásd az útmutató hátoldalán).

- Ellenőrizze rendszeresen az előtető stabilitását és kopását, valamint a főbb alkatrészek épségét.
- Ellenőrizze rendszeresen az előtetőt:
 - ép a vászon?
 - Sértetlenek és kopási nyomoktól mentesek a karok és az első lécz?
 - Jól záródik az előtető?

8.4 A csuklópántok csavarjainak meghúzása

Az első használat után meg kell húzni a csuklópántok csavarjait:

- Az előtető első használata után
- 20000 km után vagy hat hónappal az előtető felszerelését követően (attól függően, hogy melyik következik be előbb)

Ezenkívül a rendszeres járműellenőrzés során ellenőrizni kell a csuklópánt csavarjait.

A csavarok utánhúzása érdekében forduljon szervizpartnerhez.

Szervizelési útmutatások (16. ábra, 10. oldal)



FIGYELEM!

Az előtető karjait tilos terhelésnek kitenni. Ellenkező esetben a csavarok meghúzási nyomatéka megváltozhat.

- Kissé emelje meg az első panelt, így csuklópántokat nem éri terhelés.
- Húzza meg a csavarokat 15 – 25 Nm nyomatékkal.

8.5 Kis lyukak kijavítása a vásznon

A kis lyukakat, amelyek a vásznon vagy azokon a helyeken keletkeztek, ahol levált a bevonat, önállóan is be lehet foltozni:

- Dörzsöljön szét pamut ronggyal a sérült hely körül egy kevés folyékony vinil foltozót (cikkszám: 9103104018, szervizpartnereknél kapható).
- ✓ A folyékony vinil foltozó feloldja a bevonatot. A bevonat száradás közben lezárja a lyukat.
- Mielőtt újra becsukja az előtetőt, várja meg, hogy megszáradjon a sérülés helye.

9 Hibaelhárítás



MEGJEGYZÉS

Ha az alábbi táblázat segítségével nem képes elhárítani a hibát, akkor kérjük hogy forduljon az Ön országában illetékes szervizpartnerhez (a címeiket a kézikönyv hátoldalán találhatja meg).

Hiba	Lehetséges ok	Megoldási javaslat
Csak a PR2500 modellnél: A motor nem reagál a távirányítóra.	A távirányító eleme lemerült.	Röviden nyomja le a \triangle vagy a ∇ gombot. Ha a távirányító LED nem kezd világítani, akkor az elem lemerült. Az elemcsere módját itt találhatja meg: „Elemek cseréje a távirányítóban és a fali kapcsolóban (csak a PR2500 modellnél, opcionális)” fej., 278. oldal.
	A távirányító nincs megfelelően, vagy már nincs beállítva a motorhoz.	A szerelési útmutatóban leírtak szerint programozza újra a távirányítót.
	Nincs áramellátás	Ellenőrizze az elektromos csatlakozásokat.
	A motor meghibásodott.	Kézzel csukja össze az előtetőt és forduljon az Ön országában illetékes szervizpartnerhez.

10 Garancia

A termékre a törvény szerinti szavatossági időszak érvényes. A termék meghibásodása esetén forduljon az illetékes szakkereskedőhöz vagy gyártói lerakathoz (a címeiket lásd jelen útmutató hátoldalán).

A javításhoz, illetve a szavatossági adminisztrációhoz a következő dokumentumokat kell mellékelnie:

- a számla vásárlási dátummal rendelkező másolatát,
- a reklamáció okát vagy a hibát tartalmazó leírást.

11 Ártalmatlanítás

- A csomagolóanyagot lehetőleg a megfelelő újrahasznosítható hulladék közé tegye.



Ha a terméket véglegesen kivonja a forgalomból, kérjük, tájékozódjon a legközelebbi hulladékártalmatlanító központnál vagy a szakkereskedőjénél az idevonatkozó ártalmatlanítási előírásokkal kapcsolatosan.

12 Műszaki adatok

PerfectRoof PR 2000						
Szélesség:	2,65 m	3 m	3,25 m	3,5 m	3,75 m	4 m
Kinyitva:	2 m	2,5 m				
Súly:	18 kg	21 kg	22 kg	24 kg	27 kg	28 kg

PerfectRoof PR 2500				
Szélesség:	3,5 m	3,75 m	4 m	4,5 m
Kinyitva:	2,5 m / 2,75 m			
Súly:	27 kg	28 kg	30 kg	33 kg

PerfectRoof PR 2500			
Szélesség:	5 m	5,5 m	6 m
Kinyitva:	2,5 m / 2,75 m		
Súly:	36 kg	40 kg	45 kg

	A 12 V-os motor (csak a PR2500 modellnél, opcionális)
Csatlakozási feszültség:	12 V \pm (11 – 15 V)
Áramerősség:	7 A
Kimeneti teljesítmény:	84 W
Forgatónyomaték:	35 Nm
Vizsgálat/tanúsítvány:	



OPOZORILO!

- Pred nastavljanjem, delovanjem, čiščenjem ali vzdrževanjem je treba prebrati in se seznaniti s temi navodili za uporabo.
- To napravo mora vgraditi strokovnjak. Zaradi nepravilne vgradnje lahko pride do hudih poškodb. Predelave na napravi so lahko zelo nevarne in lahko povzročijo hude poškodbe ali škodo na napravi.
- Ta navodila hranite v bližini naprave. Lastnik jih mora pazljivo prebrati.

Kazalo

1	Napotki za uporabo navodil	285
2	Varnostni napotki	285
3	Obseg dobave	287
4	Dodatna oprema	288
5	Uporaba v skladu z določili	288
6	Tehnični opis	289
7	Upravljanje markize	290
8	Čiščenje in nega	295
9	Odpravljanje težav	297
10	Garancija	298
11	Odstranjevanje	298
12	Tehnični podatki	299

1 Napotki za uporabo navodil



OPOZORILO!

Varnostni napotek: Neupoštevanje lahko povzroči smrt ali težko poškodbo.



OBVESTILO!

Neupoštevanje lahko povzroči materialno škodo in vpliva na delovanje izdelka.



NASVET

Dopolnilne informacije za upravljanje naprave.

2 Varnostni napotki

Upoštevajte varnostne napotke in zahteve proizvajalca vozila ter servisnih delavnic.

Proizvajalec ne prevzame odgovornosti za škode v naslednjih primerih:

- poškodbe proizvoda zaradi mehanskih vplivov in prenapetosti
- spremembe na proizvodu brez izrecnega dovoljenja proizvajalca
- uporaba v druge namene, kot so opisani v navodilih

Upoštevajte naslednja opozorila:



OPOZORILO!

- Pred začetkom vožnje preverite, da je markiza popolnoma uvlečena. Ko je markiza izvlečena, ne premikajte vozila.
- Nikoli se ne vozite z vpeto ročico. Pred začetkom vožnje snemite ročico.
- Vozila ne vozite, če je blago poškodovano ali raztrgano, tudi če je markiza pravilno uvlečena. Blago drži roke markize. Če se blago med vožnjo raztrga, se markiza nenadoma sproži. Zaradi tega lahko pride do hudih poškodb. Markizo zavarujte tako, da se med vožnjo ne bo mogla nenadoma in nepričakovano izvleči.
- Med vožnjo markize **ne** odpirajte.
- Markize **ne** odpirajte pri močnem vetru ali med sneženjem.

- Uvlecite markizo, če obstaja nevarnost močnega vetra, dežja ali sneženja.
- Pazite, da se na blagu ne bo nabirala voda ali sneg. Sicer se markiza lahko poškoduje ali pa se roke markize odlomijo in tako povzročijo hude poškodbe ali poškodbe s smrtnim izidom.
- Ne približujte se markizi,
 - če je ostala odprta med močnim vetrom,
 - če se je na njen nabrala voda,
 - če se je na njej nabral sneg,
 - če je na njej veliko grobe umazanije.Markiza se lahko začne nepričakovano premikati, postane nestabilna in se lahko ukrivi ali zlomi.
- **PR2500, izbirno:** če je priključni kabel markize poškodovan, ga mora zamenjati strokovnjak.
- **PR2500, izbirno:** pred čiščenjem vozila v bližini markize ali pred čiščenjem same markize s stikalom izklopite napajanje.
- Izvlečeno markizo vedno nadzorujte. Uvlecite markizo, preden premaknete vozila z mesta, kjer je parkirano.
- Žara z odprtim ognjem ne uporabljajte v bližini markize. Vročina lahko poškoduje blago ali pa se to lahko vname.
- To napravo lahko uporabljajo otroci, starejši od 8 let, in osebe z zmanjšanimi fizičnimi, senzoričnimi ali duševnimi sposobnostmi ali s pomanjkljivimi izkušnjami in znanjem, če so pod nadzorom tretje osebe ali če so bile poučene o varni uporabi naprave in razumejo nevarnosti, ki bi lahko nastale.
- **PR2500, izbirno: Električne naprave niso otroške igrače.** Daljinski upravljalnik hranite izvem dosega otrok. Ne dovolite, da bi se otroci igrali s stenskim stikalom (dodatna oprema).
- Otroke je treba nadzorovati in tako zagotoviti, da se z napravo ne bodo igrali.



OBVESTILO!

- Avtodom oziroma prikolico parkirajte tako, da odpadni material (veje, listje ali podobno) ne bo padalo na blago.
- Blago markize ob robovih ne sme biti povešeno, ampak mora biti na ves čas napeto. Če je blago povešeno, se lahko drgne ob roki in se poškoduje. Blago dolgih markiz se ne sme povесiti na sredini.

- Markizo uvlecite le, če na blagu ni nobene odpadnega materiala (vej, listja in podobnega). V nasprotnem primeru se markiza lahko poškoduje.
- Z markize odstranjujte umazanijo, da preprečite nastajanje odrgnin, madežev in plesni.
- Mokro markizo uvlecite le, če je to treba storiti zaradi varnosti. Čim prej jo znova izvlecite. Sicer lahko nastane plesen ali madeži oz. barva lahko zbledi.
- Roki markize ali sprednjega roba nikoli ne upogibajte navzdol, da bi z markize voda odtekla. Zaradi tega se markiza lahko zvije in več ne deluje pravilno.
- Ne obešajte predmetov na markizo, ne na sprednji rob ali na roki markize.
- V bližini markize ne uporabljajte pršil (npr. pršil proti insektom, pršil za lase). Sicer se lahko blago umaže ali pa vodoodbojnost več ne bo imelo učinka.
- Če po montaži markize nad vrati ne ostane dovolj prostora, morajo vrata med uvlečenjem in izvlečenjem ostati zaprta, s čimer se prepreči stik vrat z rokami ali sprednjo letvijo.
Potreben prostor je odvisen od načina izdelave vrat (širina vrat, nihajna ali drsna vrata) in nastavljenega nagibnega kota markize.

3 Obseg dobave

Količina	Oznaka
1	Markiza
1	Ročica (samo markize brez motorja)
1	Napenjalni škarnik (samo za markize dolžine 4 m ali več)
1	Daljinski upravljalnik (samo za PR2500, izbirno)
1	Stikalo markize (samo za PR2500, izbirno)
4	Klini
1	Navodila za uporabo
1	Navodila za montažo

4 Dodatna oprema

Na voljo kot dodatna oprema (ni del obsega dobave):

Opis

TieDown Kit

Pasovi za privezovanje markize

CampRoom

Sprednji in stranski paneli šotora iz markiz za različne modele s podpornimi nogami različnih velikosti

RainProtect

Sprednji in stranski paneli, na voljo v različnih velikostih

SunProtect

Sprednji in stranski paneli, na voljo v različnih velikostih

Dometic Light LK120

LED-osvetlitev z daljinskim upravljalnikom za montažo na roke markize

LED LightStrip

Trak iz LED-lučk različnih dolžin za pritrditev na spodnji del markize

Awning cleaner

Posebno čistilo za markize

Repair Kit

Zaplate za krpanje markize

5 Uporaba v skladu z določili

Markize PerfectRoof PR2000 in PR2500 so primerne za montažo na avtodome ali prikolice.

Markize je treba uporabljati le, ko vozilo stoji.

6 Tehnični opis

PerfectRoof PR2000 in PR2500 so markize, ki jih je mogoče izvleči in uvleči z ročico.

Markizo PerfectRoof PR2500 je mogoče izvleči in uvleči tudi z uporabo 12 V motorja, ki ga upravljate s stikalom ali daljinskim upravljalnikom.

Markize je treba z oporami zavarovati na steni vozila ali na tleh.

Gumbi na daljinskem upravljalniku (samo za PR2500, izbirno)

Št. na sl. 1 , stran 3	Opis
1	Uvlečenje markize
2	Ustavitev
3	Izvlečenje markize
4	Vklop/izklop LED-osvetlitve (dodatna oprema)

Gumbi na stikalu (samo za PR2500, izbirno)

Št. na sl. 1 , stran 3	Opis
1	Uvlečenje markize
2	Ustavitev
3	Izvlečenje markize

7 Upravljanje markize

Upoštevajte varnostna navodila v razdelku pogl. „Varnostni napotki“ na strani 285.

7.1 Napotki glede mesta postavitve vozila



OBVESTILO!

- Vozilo postavite tako, da na blago ne bo padal odpadni material (veje, listje in podobno).
- Z markize odstranjujte umazanijo, da preprečite nastajanje odrgnin, madežev in plesni.

7.2 Izvlečenje markize

Izvlečenje markize z ročico



OPOZORILO! Nevarnost poškodb.

Upoštevajte zadostno razdaljo do predmetov ali drugih vozil. Ko je markiza izvlečena, mora biti na vseh straneh od drugih predmetov ali vozil odmaknjena vsaj 40 cm.

- Ročica se mora zaskočiti v držalu markize (sl. **2**, stran 3).
- Vrtite ročico, dokler ni markiza izvlečena približno 1,5 m (sl. **3**, stran 4).
- Desno oporo v sprednjem pregrinjalu potisnite do konca skupaj, da jo boste lahko prosto premikali (sl. **5**, stran 5).
- Obrnite desno oporo na stran (sl. **5**, stran 5).
- Zložite desno oporo in jo postavite na tla (sl. **6**, stran 6).
- Oporo nastavite na zeleno višino (sl. **7**, stran 6).
- Dvignite ročaj opore, da jo fiksirate (sl. **8**, stran 7).
- Na enak način iztegnite še drugo oporo.
- Vrtite ročico, dokler ni markiza izvlečena v zelenem položaju. Opori vsakih 30 cm znova postavite navpično pod sprednji panel, da bo markiza varno fiksirana.
- Zavrtite ročico za pribl. 1/4 obrata nazaj, da napnete blago.



OBVESTILO! Pazite, da ničesar ne poškodujete.

Blago markize ob robovih ne sme biti povešeno, temveč mora biti na vseh mestih napeto. Če je blago povešeno, se lahko drgne ob roke in poškoduje.

Pri dolgih markizah je lahko blago povešeno na sredini.

- Snemite ročico z držala na markizi.

Izvlačenje markize z uporabo 12 V motorja (samo za PR2500, izbirno)



OPOZORILO! Nevarnost poškodb.

Upoštevajte zadostno razdaljo do predmetov ali drugih vozil. Ko je markiza izvlečena, mora biti na vseh straneh od drugih predmetov ali vozil odmaknjena vsaj 40 cm.



NASVET

Samo za upravljanje z daljinskim upravljalnikom:

- Ko zaženete vozilo, se markiza samodejno uvleče. Med premikanjem vozila je markiza blokirana in je ni mogoče izvleči.
- Sprejemnik enkrat zapiska, ko se vklopi.
- Na delovanje daljinskega upravljalnika lahko vplivajo motnje zaradi delovanja druge naprave v bližini, ki uporablja isto frekvenco.
- Daljinski upravljalnik naj bo med vožnjo spravljen na varnem mestu. Magnet v držalu ne prenese močnih vibracij, denimo zaradi močnega zaviranja.

- Pritisnite gumb ▽ na stikalu ali daljinskem upravljalniku, dokler se markiza ne iztegne za približno 1,5 metra (sl. **4**, stran 4).
- Desno oporo v sprednjem pregrinjalu potisnite do konca skupaj, da jo boste lahko prosto premikali (sl. **5**, stran 5).
- Obrnite desno oporo na stran (sl. **5**, stran 5).
- Zložite desno oporo in jo postavite na tla (sl. **6**, stran 6).
- Oporo nastavite na zeleno višino (sl. **7**, stran 6).
- Dvignite ročaj opore, da jo fiksirate (sl. **8**, stran 7).
- Na enak način iztegnite še drugo oporo.

- ▶ Pritisnite gumb ▽ na stikalu ali daljinskem upravljalniku, dokler se markiza ne iztegne v želeni položaj. Opori vsakih 30 cm znova postavite navpično pod sprednji panel, da bo markiza varno fiksirana.
- ▶ Pritisnite gumb ▽ na stikalu ali daljinskem upravljalniku, dokler se markiza ne uvleče dovolj nazaj, da se blago napne.

**OBVESTILO! Pazite, da ničesar ne poškodujete.**

Blago markize ob robovih ne sme biti povešeno, temveč mora biti na vseh mestih napeto. Če je blago povešeno, se lahko drgne ob roke in poškoduje.

Pri dolgih markizah je lahko blago povešeno na sredini.

Postavljanje opor na tla**OPOZORILO! Nevarnost poškodb**

- Opore postavite samo na trdno podlago.
- Zavarujte opore, da ne bodo zdrsnile.

- ▶ Oporo postavite navpično pod sprednji rob.
- ▶ Opore zavarujte s klini (sl. **9**, stran 7).
- ▶ Eno oporo nastavite nekoliko globlje, da bo sprednji rob rahlo visel postrani. Tako bo dež lahko brez težav odtekal (sl. **10**, stran 7).

Pritrjevanje opor na vozilo

Markizo lahko pritrdite neposredno na vaše vozilo, če ste že montirali zapaha za opore.

- ▶ Potisnite pokrov zapaha navzgor (sl. **11**, stran 7).
- ▶ Oporo vstavite v zapah (sl. **11**, stran 7).
- ▶ Potisnite pokrov zapaha navzdol (sl. **11**, stran 7).
- ▶ Eno oporo nastavite nekoliko globlje, da bo sprednji rob rahlo visel postrani. Tako bo dež lahko brez težav odtekal (sl. **12**, stran 8).

Montiranje napenjalnega škarnika (sl. 13, stran 8)

Pri markizah z dolžino 4 m ali več je treba na sredino markize pritrditi napenjalni škarnik. Ta preprečuje, da bi se markiza povescila.

- Napenjalni škarnik potisnite navznoter.
- Zgornji konec napenjalnega škarnika se mora zaskočiti v nastavek na ohišju.
- Potisnite drugi konec napenjalnega škarnika v nastavek na sprednjem robu.

7.3 Uvlečenje markize



OBVESTILO!

- Markizo uvlecite le, če na blagu ni nobene odpadnega materiala (vej, listja in podobnega). V nasprotnem primeru se lahko markiza poškoduje.
- Z markize odstranjujte umazanijo, da preprečite nastajanje odrgnin, madežev in plesni.
- Pri uvlečenju markize pazite, da se vanjo ne bodo zataknille veje ali drugi predmeti.

- Z blaga odstranite odpadni material (veje, listje ali podobno).
- Sprostite opore iz pritrdilnih elementov (kline ali zapave na vozilu).

Uvlečenje markize z ročico

- Zgornji konec ročice mora zaskočiti v držalu markize.
- Vrtite ročico, dokler ni markiza izvlečena samo še približno 1,5 metra. Opori vsakih 30 cm znova postavite navpično pod sprednji panel, da bo markiza varno fiksirana.
- Zložite ročaj desne opore, da jo sprostite.
- Opore potisnite do konca skupaj.
- Zložite desno oporo.
- Zavrtite desno oporo v sprednji rob.
- Potisnite spodnji del desne opore v zapah sprednjega roba.
- Na enak način uvlecite še drugo oporo.
- Vrtite ročico, dokler ni markiza do konca uvlečena.

- Pred začetkom vožnje se prepričajte, ali je markiza do konca uvlečena. Sprednji rob se mora prilegati tesno ob ohišje.
- Snemite ročico z držala na markizi.



OBVESTILO! Pazite, da ničesar ne poškodujete.

Če je markiza uvlečena, ko je mokra, jo izvlecite in pustite, da se blago posuši, ko bo to mogoče. Če ostane mokro blago dlje časa zvito, se bo začela nabirati plesen, barve pa lahko zbledijo.

Uvlečenje markize z uporabo 12 V motorja (samo za PR2500, izbirno)

- Pritisnite gumb \triangle na stikalu ali daljinskem upravljalniku, dokler se markiza ne iztegne za približno 1,5 metra. Opori vsakih 30 cm znova postavite navpično pod sprednji panel, da bo markiza varno fiksirana.
- Zložite ročaj desne opore, da jo sprostite.
- Opre potisnite do konca skupaj.
- Zložite desno oporo.
- Zavrtite desno oporo v sprednji rob.
- Potisnite spodnji del desne opore v zapah sprednjega roba.
- Na enak način uvlecite še drugo oporo.
- Pritisnite gumb \triangle na stikalu ali daljinskem upravljalniku, dokler se markiza ne uvleče do konca.
- Pred začetkom vožnje se prepričajte, ali je markiza do konca uvlečena. Sprednji rob se mora prilegati tesno ob ohišje.



OBVESTILO! Pazite, da ničesar ne poškodujete.

Če je markiza uvlečena, ko je mokra, jo izvlecite in pustite, da se blago posuši, ko bo to mogoče. Če ostane mokro blago dlje časa zvito, se bo začela nabirati plesen, barve pa lahko zbledijo.

7.4 Nastavljanje 12 V motorja (samo za PR2500, izbirno)



NASVET

12 V motor je že vgrajen v navijalno cev.

Če se markiza več ne zapre ali odpre do konca, nastavite 12 V motor (sl. **14**, stran 9).

7.5 Zamenjava baterij v daljinskem upravljalniku in stenskem stikalu (samo za PR2500, izbirno)



NASVET

Če se LED-lučka na daljinskem upravljalniku več **ne** prižge, ko pritisnete katerega od gumbov, je baterija v daljinskem upravljalniku prazna.

- Odprite ohišje (sl. **15** 1, stran 9).
- Staro baterijo vzemite iz držala.
- Vstavite novo baterijo (tipa CR2450 za daljinski upravljalnik, tipa CR2430 za stensko stikalo, sl. **15** 2, stran 9) v držalo, pozitivni priključek pa naj bo obrnjen navzgor.
- Zaprite daljinski upravljalnik oziroma stensko stikalo.



Varujte vaše okolje!

Akumulatorji in baterije ne sodijo med gospodinjske odpadke.

Okvarjene akumulatorje ali izrabljene baterije oddajte pri trgovcu ali na zbirno mesto.

8 Čiščenje in nega

8.1 Čiščenje



OBVESTILO! Nevarnost poškodb!

- Markize **nikoli** ne čistite z visokotlačnim čistilnikom.
- Za čiščenje ne uporabljajte agresivnih čistil ali trdih predmetov, saj lahko poškodujejo izdelek.

- Ves odpadni material (veje, listje ali podobno) odstranite z blaga markize, da preprečite nastajanje odrgnin, madežev in plesni. Poleg tega se markiza lahko poškoduje, če jo tako uvlečete.
- Redno čistite blago markize, da odstranite prah in umazanijo:
 - Za čiščenje uporabite vodo s 30 ml detergenta in 30 ml belila v 10 l vode.
 - Čistilno tekočino nanesite na blago in pustite delovati pet minut.
 - Nato temeljito sperite s čisto vodo.
 Preverite, ali ste sprali ves detergent z belilom. V nasprotnem primeru se blago lahko poškoduje.
 - Počakajte, da se blago posuši.

**NASVET**

Proizvajalec priporoča:

Za čiščenje blaga uporabite čistilo za markize Dometic (referenčna št. 9600000165, na voljo pri vašem servisnem partnerju).

8.2 Mazanje

- Po potrebi namažite zglobe markize s parafinskim voskom, teflonskim ali silikonskim oljem.

8.3 Pregledovanje**OPOZORILO!**

Markize ne uporabljajte, če jo je treba nastaviti ali popraviti.

Če opazite poškodbe, se obrnite na servisnega partnerja v vaši državi (naslovi so navedeni na hrbtni strani navodil).

- Markizo redno pregledujte, če je kje neuravnotežena ter obrabljena in če so pomembnejši deli morda poškodovani.
- Na markizi redno pregledujte:
 - Je blago nepoškodovano?
 - So ročice in sprednji rob nepoškodovani in na njih ni sledi obrabe?
 - Se markiza pravilno zapira?

8.4 Privijanje vijakov na tečajih

Po prvih obremenitvah je treba vijake na tečajih znova priviti:

- po prvem dopustu, ko ste markizo uporabili;
- po 20000 km vožnje ali šestih mesecih po vgradnji markize (odvisno od tega, kaj nastopi prej).

Vijake na tečaju je treba preveriti tudi ob rednih servisih pregledih vozila.

Za privijanje vijakov se obrnite na vašega servisnega partnerja.

Navodila za servisiranje (sl. 16, stran 10)**OBVESTILO!**

Roki markize morata biti razbremenjeni. S tem preprečite neustrezen privijalni navor vijakov.

- Nekoliko dvignite sprednji rob, da razbremenite tečaje.
- Vijake privijte z navorom 15–25 Nm.

8.5 Krpanje majhnih lukenj v blagu

Majhne luknje in mesta, s katerih je odstopil premaz, lahko zakrpate sami:

- Z bombažno krpo premažite predel okrog poškodovanega mesta z majhno količino tekočega vinilnega obliža (referenčna št. 9103104018, na voljo pri vašem servisnem partnerju).
- ✓ Tekoči vinilni obliž raztopi premaz. Premaz zapre luknjo, ko se posuši.
- Preden uvlečete markizo, počakajte, da se ta predel posuši.

9 Odpravljanje težav



NASVET

Če težave ne uspete odpraviti s pomočjo tabele v nadaljevanju, se obrnite na servisnega partnerja v vaši državi (naslovi so navedeni na hrbtni strani navodil).

Napaka	Morebiten vzrok	Predlagani ukrep za odpravo napake
Samo za PR2500: Motor se ne odziva na ukaze iz daljinskega upravljalnika.	Baterija v daljinskem upravljalniku je prazna.	Na kratko pritisnite gumb \triangle ali ∇ . Če se LED-lučka na daljinskem upravljalniku ne prižge, je baterija prazna. Zamenjajte baterijo; glejte razdelek pogl. „Zamenjava baterij v daljinskem upravljalniku in stenskem stikalu (samo za PR2500, izbirno)“ na strani 295.
	Daljinski upravljalnik ni več ali je napačno nastavljen za motor.	Znova programirajte daljinski upravljalnik; glejte navodila za montažo.
	Ni napajanja	Preverite električne priključke.
	Motor je pokvarjen.	Ročno uvlecite markizo in se obrnite na servisnega partnerja v vaši državi.

10 Garancija

Na výrobek je poskytována záruka v souladu s platnými zákony. Pokud je výrobek vadný, kontaktujte svého specializovaného prodejce nebo pobočku výrobce ve vaší zemi (adresy jsou uvedeny na zadní straně návodu).

K provedení opravy nebo záručního servisu musíte zaslat následující dokumentaci:

- kopii účtu s datem zakoupení,
- uvedení důvodu reklamace nebo popisu vady.

11 Odstranjevanje

- Embalažni material odložite na primernem mestu za zbiranje odpadkov za reciklažo.



Ko dokončno prenehate uporabljati napravo in jo nameravate zavreči, se o veljavnih okoljskih predpisih posvetujte z najbližjim središčem za zbiranje odpadkov za reciklažo ali pri svojem trgovcu.

12 Tehnični podatki

PerfectRoof PR 2000						
Širina:	2,65 m	3 m	3,25 m	3,5 m	3,75 m	4 m
Izvlačeno:	2 m	2,5 m				
Masa:	18 kg	21 kg	22 kg	24 kg	27 kg	28 kg

PerfectRoof PR 2500				
Širina:	3,5 m	3,75 m	4 m	4,5 m
Izvlačeno:	2,5 m / 2,75 m			
Masa:	27 kg	28 kg	30 kg	33 kg

PerfectRoof PR 2500			
Širina:	5 m	5,5 m	6 m
Izvlačeno:	2,5 m / 2,75 m		
Masa:	36 kg	40 kg	45 kg

12 V motor (samo za PR2500, izbirno)	
Priključna napetost:	12 V _{DC} (11 – 15 V)
Jakost toka:	7 A
Izhodna moč:	84 W
Navor:	35 Nm
Pregled/certifikat:	



ΠΡΟΕΙΔΟΠΟΙΗΣΗ!

- Αυτό το εγχειρίδιο λειτουργίας θα πρέπει να το έχετε μελετήσει και κατανοήσει πριν τη ρύθμιση, τη χρήση, τον καθαρισμό και τη συντήρηση.
- Η εγκατάσταση αυτής της συσκευής πρέπει να γίνει από ειδικό. Η λανθασμένη τοποθέτηση μπορεί να έχει ως αποτέλεσμα σοβαρούς τραυματισμούς. Οι μετατροπές στη συσκευή μπορεί να αποβούν ιδιαίτερα επικίνδυνες και να προκαλέσουν σοβαρούς τραυματισμούς και υλικές ζημιές.
- Αυτό το εγχειρίδιο πρέπει να παραμείνει στη συσκευή. Ο ιδιοκτήτης πρέπει να το μελετήσει προσεκτικά.

Περιεχόμενα

1	Υποδείξεις για τη χρήση του εγχειριδίου	301
2	Υποδείξεις ασφαλείας	301
3	Περιεχόμενα συσκευασίας	304
4	Προαιρετικά εξαρτήματα	305
5	Προβλεπόμενη χρήση	305
6	Τεχνική περιγραφή.	306
7	Χειρισμός τέντας	307
8	Καθαρισμός και φροντίδα	313
9	Αντιμετώπιση βλαβών	316
10	Εγγύηση.	317
11	Απόρριψη.	317
12	Τεχνικά χαρακτηριστικά	318

1 Υποδείξεις για τη χρήση του εγχειριδίου



ΠΡΟΕΙΔΟΠΟΙΗΣΗ!

Υπόδειξη ασφαλείας: Η μη τήρηση μπορεί να έχει ως αποτέλεσμα θάνατο ή σοβαρούς τραυματισμούς.



ΠΡΟΣΟΧΗ!

Η μη τήρηση μπορεί να έχει ως αποτέλεσμα ύλικές ζημιές και επιπτώσεις στη λειτουργία του προϊόντος.



ΥΠΟΔΕΙΞΗ

Συμπληρωματικά στοιχεία για το χειρισμό του προϊόντος.

2 Υποδείξεις ασφαλείας

Τηρείτε τις οδηγίες ασφαλείας και τις προϋποθέσεις που καθορίζει ο κατασκευαστής του οχήματος και τα συνεργεία συντήρησης.

Στις παρακάτω περιπτώσεις ο κατασκευαστής δεν αναλαμβάνει καμία ευθύνη για ζημιές:

- Φθορές στο προϊόν από μηχανικές επιδράσεις και υπέρταση
- Μετατροπές στο προϊόν χωρίς τη ρητή άδεια του κατασκευαστή
- Χρήση για άλλους σκοπούς από ότι περιγράφεται στις οδηγίες

Προσέχετε τις παρακάτω προειδοποιήσεις:



ΠΡΟΕΙΔΟΠΟΙΗΣΗ!

- Πριν ξεκινήσετε την οδήγηση να ελέγχετε αν η τέντα έχει κλείσει τελείως. Μην μετακινείτε ποτέ το όχημα με την τέντα ανοιγμένη.
- Μην οδηγείτε ποτέ με τημανιβέλα κρεμασμένη. Αφαιρείτε πάντα τημανιβέλα πριν ξεκινήσετε το όχημα.

- Μην οδηγείτε το όχημα αν το πανί έχει πάθει ζημιές ή έχει σκιστεί, ακόμα κι αν η τέντα είναι κλεισμένη σωστά. Οι βραχιόνες της τέντας συγκρατούνται από το πανί. Εάν το πανί σκιστεί κατά τη διάρκεια της πορείας, η τέντα θα πεταχτεί ξαφνικά προς τα έξω. Αυτό μπορεί να έχει ως αποτέλεσμα σοβαρούς τραυματισμούς. Στερεώνετε την τέντα έτσι ώστε να μην μπορεί να ανοίξει απότομα και απρόσμενα κατά την οδήγηση.
- **Μην** ανοίγετε την τέντα κατά τη διάρκεια της οδήγησης.
- **Μην** ανοίγετε την τέντα όταν πνέουν ισχυροί άνεμοι ή όταν πέφτει χιόνι.
- Όταν αναμένονται ισχυροί άνεμοι, δυνατή βροχή ή χιονόπτωση κλείνετε την τέντα.
- Προσέξτε να μη μαζευτεί νερό ή πάγος πάνω στο πανί. Διαφορετικά η τέντα μπορεί να πάθει ζημιά ή να σπάσουν οι βραχιόνες της και να προκληθούν έτσι σοβαροί τραυματισμοί ή και θάνατος.
- Μην πλησιάζετε την τέντα
 - αν έμεινε ανοικτή ενώ πνέουν ισχυροί άνεμοι,
 - αν επάνω της έχουν σχηματιστεί λιμνούλες νερού,
 - αν έχει συσσωρευτεί χιόνι,
 - αν πάνω στην τέντα υπάρχουν μεγάλα ξένα σώματα.Σε τέτοια περίπτωση η τέντα μπορεί να μετακινηθεί απρόσμενα, να γίνει ασταθής και να στραβώσει ή να σπάσει.
- **PR2500, προαιρετικό:** Εάν έχει ζημιά το καλώδιο σύνδεσης της τέντας, θα πρέπει να αντικατασταθεί από έναν ειδικό.
- **PR2500, προαιρετικό:** Πριν καθαρίσετε το όχημα στην περιοχή της τέντας ή την τέντα την ίδια να απενεργοποιείτε την ηλεκτρική τροφοδοσία από τον διακόπτη.
- Μην αφήνετε ανεπιτήρητη την τέντα όταν είναι ανοιγμένη. Κλείνετε την τέντα όταν φεύγετε από το χώρο.
- Κρατάτε αποστάσεις ασφαλείας από την τέντα όταν χρησιμοποιείτε γκριλ και ακάλυπτη φωτιά. Το πανί μπορεί να υποστεί ζημιές από τη θερμότητα ή να πιάσει φωτιά.
- Αυτή η συσκευή μπορεί να χρησιμοποιηθεί από παιδιά ηλικίας 8 ετών και άνω, καθώς και από άτομα με μειωμένες σωματικές, αισθητηριακές ή νοητικές ικανότητες ή έλλειψη εμπειρίας και γνώσης, υπό την προϋπόθεση ότι παρακολουθούνται ή έχουν διδαχθεί πώς να χρησιμοποιούν τη συσκευή με ασφάλεια και γνωρίζουν τους κινδύνους που προκύπτουν.

- **PR2500, προαιρετικό: Οι ηλεκτρικές συσκευές δεν είναι παιχνίδια.**
Να φυλάσσετε το τηλεχειριστήριο μακριά από τα παιδιά. Μην αφήνετε τα παιδιά να παίζουν με το διακόπτη στον τοίχο (πρόσθετος εξοπλισμός).
- Θα πρέπει να προσέχετε ώστε τα παιδιά να μην παίζουν με τη συσκευή.



ΠΡΟΣΟΧΗ!

- Να παρκάρετε το αυτοκινούμενο ή συρόμενο τροχόσπιτο έτσι ώστε πάνω στο πανί να μην μπορούν να πέσουν βρομιές (κλαδιά, φύλλα κλπ.).
- Το πανί της τέντας δεν επιτρέπεται να κρέμεται κάνοντας κοιλιά στα άκρα, αλλά πρέπει να είναι τεντωμένο συνεχώς. Εάν το πανί κρέμεται, θα τρίβεται στους βραχίονες και θα φθαρεί. Το ύφασμα δεν πρέπει να κάνει κοιλιά στη μέση σε μεγάλες τέντες.
- Κλείνετε την τέντα μόνο εφόσον δεν υπάρχουν ξένα σώματα πάνω στο τεντόπανο (κλαδιά, φύλλα κλπ.). Διαφορετικά μπορεί κατά το κλείσιμο η τέντα να πάθει ζημιά.
- Πάνω στην τέντα δεν πρέπει να υπάρχουν ξένα σώματα, ώστε να αποφεύγονται τα γδαρσίματα, οι λεκέδες και η μούχλα.
- Κλείνετε τελείως την τέντα όταν είναι υγρή μόνο για λόγους ασφαλείας. Ανοίξτε την πάλι αμέσως μόλις θα επιτρέπεται. Διαφορετικά μπορεί να σχηματιστούν σημεία μούχλας ή λεκέδες, και το χρώμα μπορεί να ξεβάψει.
- Μην λυγίζετε ποτέ τους βραχίονες της τέντας ή το κάλυμμα ώστε να φύγει το νερό πάνω από την τέντα. Η τέντα μπορεί να στραβώσει και να μη λειτουργεί πλέον σωστά.
- Μην κρεμάτε αντικείμενα πάνω στην τέντα, ούτε στο μπροστινό κάλυμμα, ούτε στους βραχίονες.
- Μην χρησιμοποιείτε σπρέι (π.χ. εντομοκτόνα ή σπρέι μαλλιών) κοντά στην τέντα. Το πανί μπορεί να λερωθεί, ή να υποστεί ζημιές η επιφάνειά του και να χάσει την αδιάβροχη ιδιότητά της.

- Αν μετά την τοποθέτηση της τέντας δεν υπάρχει επαρκής ελεύθερος χώρος πάνω από την πόρτα, η πόρτα θα πρέπει να παραμένει κλειστή κατά το άνοιγμα ή το κλείσιμο της τέντας, ώστε να αποτραπεί η επαφή της πόρτας με τους βραχίονες ή την μπροστινή ράβδο.
Ο απαιτούμενος ελεύθερος χώρος εξαρτάται από τον τύπο της πόρτας (πλάτος πόρτας, στρεφόμενη ή συρόμενη πόρτα), καθώς και από τη ρυθμισμένη γωνία κλίσης της τέντας.

3 Περιεχόμενα συσκευασίας

Ποσότητα	Ονομασία
1	Τέντα
1	Μανιβέλα (μόνο για τέντες χωρίς μοτέρ)
1	Δοκός τεντώματος (μόνο για τέντες μήκους 4 m ή περισσότερο)
1	Τηλεχειριστήριο (μόνο για PR2500, προαιρετικό)
1	Διακόπτης τέντας (μόνο για PR2500, προαιρετικό)
4	Πασσαλάκι
1	Εγχειρίδιο λειτουργίας
1	Οδηγίες τοποθέτησης

4 Προαιρετικά εξαρτήματα

Διαθέσιμος πρόσθετος εξοπλισμός (δεν περιλαμβάνεται στη συσκευασία):

Όνομασία

TieDown Kit

Ιμάντες για στερέωση της τέντας στο έδαφος

CampRoom

Μπροστινό τοίχωμα τέντας και πλευρικά τοιχώματα για διάφορα μοντέλα με σκέλη στήριξης σε διάφορα μεγέθη

RainProtect

Μπροστινό τοίχωμα και πλευρικά τοιχώματα σε διάφορα μεγέθη

SunProtect

Μπροστινό τοίχωμα και πλευρικά τοιχώματα σε διάφορα μεγέθη

Dometic Light LK120

Σετ φωτισμού LED με τηλεχειριστήριο για τοποθέτηση στους βραχίονες της τέντας

LED LightStrip

Λωρίδα φωτισμού LED διαθέσιμη σε διάφορα μήκη για εγκατάσταση στην κάτω πλευρά της τέντας

Awning Cleaner

Ειδικό καθαριστικό τέντας

Repair Kit

Μπάλωμα επισκευής τέντας

5 Προβλεπόμενη χρήση

Οι τέντες PerfectRoof PR2000 και PR2500 είναι κατάλληλες για εγκατάσταση σε αυτοκινούμενα ή συρόμενα τροχόσπιτα.

Οι τέντες θα πρέπει να χρησιμοποιούνται μόνο όσο το όχημα είναι σταθμευμένο.

6 Τεχνική περιγραφή

Οι PerfectRoof PR2000 και PR2500 είναι τέντες που μπορούν να ανοίγουν και να μαζεύονται με μανιβέλα.

Η τέντα PerfectRoof PR2500 μπορεί προαιρετικά να ανοίγει και να μαζεύεται με μοτέρ 12 V που ελέγχεται από διακόπτη ή τηλεχειριστήριο.

Οι τέντες είναι στερεωμένες στο πλάι του οχήματος ή στο έδαφος με αντηρίδες.

Εντολές τηλεχειριστηρίου (μόνο για PR2500, προαιρετικό)

Θέση στο σχ. 1, σελίδα 3	Ονομασία
1	Κλείσιμο της τέντας
2	Στοπ
3	Άνοιγμα της τέντας
4	Διακόπτης φωτισμού LED (προαιρετικό)

Εντολές διακόπτη (μόνο για PR2500, προαιρετικό)

Θέση στο σχ. 1, σελίδα 3	Ονομασία
1	Κλείσιμο της τέντας
2	Στοπ
3	Άνοιγμα της τέντας

7 Χειρισμός τέντας

Να τηρείτε επίσης τις οδηγίες ασφαλείας που υπάρχουν στο κεφάλαιο «Υποδείξεις ασφαλείας» στη σελίδα 301.

7.1 Υποδείξεις για τη θέση του οχήματος



ΠΡΟΣΟΧΗ!

- Παρκάρετε το όχημα κατά τέτοιον τρόπο, ώστε πάνω στο τεντόπανο να μην μπορούν να πέσουν ξένα σώματα (κλαδιά, φύλλα κλπ.).
- Πάνω στην τέντα δεν πρέπει να υπάρχουν ξένα σώματα, ώστε να αποφεύγονται τα γδαρσίματα, οι λεκέδες και η μούχλα.

7.2 Άνοιγμα τέντας

Άνοιγμα τέντας με μανιβέλα



ΠΡΟΕΙΔΟΠΟΙΗΣΗ! Κίνδυνος τραυματισμού.

Κρατάτε αρκετή απόσταση από αντικείμενα και από τα άλλα οχήματα. Μετά το άνοιγμα της τέντας θα πρέπει να υπάρχει γύρω της προς τα άλλα αντικείμενα ή οχήματα μια ελάχιστη απόσταση 40 cm.

- Στερεώνετε τη μανιβέλα στην υποδοχή της τέντας (σχ. **2**, σελίδα 3).
- Γυρίστε τη μανιβέλα ώσπου η τέντα να ανοίξει περίπου 1,5 m (σχ. **3**, σελίδα 4).
- Σπρώξτε το δεξιό υποστήριγμα τόσο μέσα στο μπροστινό κάλυμμα ώστε να μπορείτε να το κινείτε ελεύθερα (σχ. **5**, σελίδα 5).
- Στρέψτε το δεξιό υποστήριγμα στο πλάι (σχ. **5**, σελίδα 5).
- Γυρίστε το δεξιό υποστήριγμα προς τα κάτω και στηρίξτε το στο δάπεδο (σχ. **6**, σελίδα 6).
- Ρυθμίστε το υποστήριγμα στο επιθυμητό ύψος (σχ. **7**, σελίδα 6).
- Διπλώστε το μοχλό του υποστηρίγματος προς τα πάνω ώστε να σταθεροποιήσετε το υποστήριγμα (σχ. **8**, σελίδα 7).
- Κλείστε και το άλλο υποστήριγμα με τον ίδιο τρόπο.

- Γυρίστε τημανιβέλα ώσπου η τέντα να ανοίξει στην επιθυμητή θέση. Στερεώστε ξανά τα υποστήριγμα κατακόρυφα κάτω από το μπροστινό τοίχωμα κάθε 30 cm έτσι ώστε η τέντα να στέκεται σταθερά συνεχώς.
- Γυρίστε τημανιβέλα περίπου κατά ένα τέταρτο μιας περιστροφής προς τα πίσω, για να τεντωθεί το πανί.



ΠΡΟΣΟΧΗ! Προσοχή στις ζημιές.

Το πανί της τέντας δεν επιτρέπεται να κρέμεται κάνοντας κοιλιά στα άκρα, αλλά πρέπει να είναι πάντα τεντωμένο. Εάν το πανί κρέμεται, θα τρίβεται στους βραχίονες και θα φθαρεί. Σε μακριές τέντες το πανί δεν επιτρέπεται να κάνει «κοιλιά» στη μέση.

- Βγάλτε τημανιβέλα από την υποδοχή της τέντας.

Άνοιγμα της τέντας με μοτέρ 12 V (μόνο PR2500, προαιρετικό)



ΠΡΟΕΙΔΟΠΟΙΗΣΗ! Κίνδυνος τραυματισμού.

Κρατάτε αρκετή απόσταση από αντικείμενα και από τα άλλα οχήματα. Μετά το άνοιγμα της τέντας θα πρέπει να υπάρχει γύρω της προς τα άλλα αντικείμενα ή οχήματα μια ελάχιστη απόσταση 40 cm.





ΥΠΟΔΕΙΞΗ

Μόνο για λειτουργία με το τηλεχειριστήριο:

- Όταν το όχημα ξεκινήσει, η τέντα μαζεύεται αυτόματα. Ενώ το όχημα κινείται, η τέντα είναι ασφαλισμένη και δεν μπορεί να ανοίξει.
- Ο δέκτης ηχεί μία φορά όταν είναι ενεργοποιημένη.
- Η λειτουργία του τηλεχειριστηρίου μπορεί να επηρεαστεί από παρεμβολές αν υπάρχει άλλη συσκευή κοντά και χρησιμοποιεί την ίδια συχνότητα.
- Φυλάξτε το τηλεχειριστήριο σε ασφαλές μέρος ενώ οδηγείτε. Ο μαγνήτης στη θήκη δεν είναι σχεδιασμένος για ισχυρούς κραδασμούς, όπως ξαφνικό φρενάρισμα.

- Πιέστε το πλήκτρο ▽ του διακόπτη ή το τηλεχειριστήριο μέχρι να ανοίξει η τέντα περίπου 1,5 μέτρο (σχ. **4**, σελίδα 4).
- Σπρώξτε το δεξιό υποστήριγμα τόσο μέσα στο μπροστινό κάλυμμα ώστε να μπορείτε να το κινείτε ελεύθερα (σχ. **5**, σελίδα 5).
- Στρέψτε το δεξιό υποστήριγμα στο πλάι (σχ. **5**, σελίδα 5).

- Γυρίστε το δεξιό υποστηρίγμα προς τα κάτω και στηρίξτε το στο δάπεδο (σχ. **6**, σελίδα 6).
- Ρυθμίστε το υποστηρίγμα στο επιθυμητό ύψος (σχ. **7**, σελίδα 6).
- Διπλώστε το μοχλό του υποστηρίγματος προς τα πάνω ώστε να σταθεροποιήσετε το υποστηρίγμα (σχ. **8**, σελίδα 7).
- Κλείστε και το άλλο υποστηρίγμα με τον ίδιο τρόπο.
- Πιέστε το πλήκτρο  του διακόπτη ή το τηλεχειριστήριο μέχρι να ανοίξει η τέντα στην απαιτούμενη θέση. Στερεώστε ξανά τα υποστηρίγματα κατακόρυφα κάτω από το μπροστινό τοίχωμα κάθε 30 cm έτσι ώστε η τέντα να στέκεται σταθερά συνεχώς.
- Πατήστε το πλήκτρο  του διακόπτη ή το τηλεχειριστήριο ώστε η τέντα να κλείσει τόσο μέχρι που το πανί να είναι τεντωμένο.



ΠΡΟΣΟΧΗ! Προσοχή στις ζημιές.

Το πανί της τέντας δεν επιτρέπεται να κρέμεται κάνοντας κοιλιά στα άκρα, αλλά πρέπει να είναι πάντα τεντωμένο. Εάν το πανί κρέμεται, θα τρίβεται στους βραχίονες και θα φθαρεί. Σε μακριές τέντες το πανί δεν επιτρέπεται να κάνει «κοιλιά» στη μέση.

Τοποθέτηση υποστηρίγμάτων στο δάπεδο



ΠΡΟΕΙΔΟΠΟΙΗΣΗ! Κίνδυνος τραυματισμού

- Τα υποστηρίγματα πρέπει να πατούν μόνο πάνω σε σταθερό έδαφος.
- Σταθεροποιήστε τα υποστηρίγματα ώστε να μην γλιστρήσουν.

- Τοποθετήστε τα υποστηρίγματα κατακόρυφα κάτω από το μπροστινό τοίχωμα.
- Σταθεροποιήστε τα υποστηρίγματα με πασσαλάκια (σχ. **9**, σελίδα 7).
- Το ένα υποστηρίγμα θα πρέπει να είναι λίγο πιο χαμηλό ώστε το μπροστινό τοίχωμα να έχει ελαφρά κλίση. Έτσι θα μπορεί να φεύγει καλύτερα η βροχή (σχ. **10**, σελίδα 7).

Στερέωση υποστηρίγμάτων στο όχημα

Μπορείτε να στερεώσετε την τέντα κατευθείαν στο όχημα, αν προηγούμενα τοποθετήσετε τις ασφάλειες για τα υποστηρίγματα.

- Σπρώξτε το κάλυμμα της ασφάλειας προς τα πάνω (σχ. **11**, σελίδα 7).

- Κρεμάστε το υποστηρίγμα στην ασφάλεια (σχ. **11**, σελίδα 7).
- Σπρώξτε το κάλυμμα της ασφάλειας προς τα κάτω (σχ. **11**, σελίδα 7).
- Το ένα υποστηρίγμα θα πρέπει να είναι λίγο πιο χαμηλό ώστε το μπροστινό τοίχωμα να έχει ελαφρά κλίση. Έτσι θα μπορεί να φεύγει καλύτερα η βροχή (σχ. **12**, σελίδα 8).

Τοποθέτηση της δοκού τεντώματος (σχ. **13**, σελίδα 8)

Σε τέντες με μήκος 4 m και μεγαλύτερο θα πρέπει στο μέσον της τέντας να τοποθετείται δοκός τεντώματος. Έτσι η τέντα δεν θα μπορεί να κάνει «κοιλιά».

- Μαζέψτε τη δοκό τεντώματος.
- Στερεώστε το επάνω άκρο της δοκού στην αντίστοιχη υποδοχή στο περίβλημα.
- Σπρώξτε το άλλο άκρο της δοκού στην αντίστοιχη υποδοχή στο μπροστινό τοίχωμα.

7.3 Κλείσιμο της τέντας



ΠΡΟΣΟΧΗ!

- Κλείνετε την τέντα μόνο εφόσον δεν υπάρχουν ξένα σώματα πάνω στο τεντόπανο (κλαδιά, φύλλα κλπ.). Διαφορετικά μπορεί κατά το κλείσιμο η τέντα να πάθει ζημιά.
- Πάνω στην τέντα δεν πρέπει να υπάρχουν ξένα σώματα, ώστε να αποφεύγονται τα γδαρσίματα, οι λεκέδες και η μούχλα.
- Κατά το κλείσιμο της τέντας προσέχετε να μη μαγκώσουν κλαδιά ή άλλα αντικείμενα.

- Απομακρύνετε τα ξένα σώματα (κλαδιά, φύλλα κλπ.) πάνω από το τεντόπανο.
- Λύστε τα υποστηρίγματα (πασσαλάκια ή ασφάλειες στο όχημα).

Κλείσιμο τέντας με μανιβέλα

- Στερεώστε το πάνω άκρο της μανιβέλας στην υποδοχή της τέντας.
- Γυρίστε τη μανιβέλα ώσπου η τέντα να είναι ανοιγμένη περίπου μόνο 1,5 m. Στερεώστε ξανά τα υποστηρίγματα κατακόρυφα κάτω από το μπροστινό τοίχωμα κάθε 30 cm έτσι ώστε η τέντα να στέκεται σταθερά συνεχώς.

- Διπλώστε το μοχλό του δεξιού υποστηρίγματος προς τα κάτω ώστε να λύσετε το υποστήριγμα.
- Σπρώξτε το υποστήριγμα τελείως μέσα.
- Αναδιπλώστε το δεξιό υποστήριγμα προς τα πάνω.
- Στρέψτε το δεξιό υποστήριγμα μέσα στο μπροστινό τοίχωμα.
- Σπρώξτε το κάτω τμήμα του δεξιού υποστηρίγματος μέσα στην ασφάλεια του μπροστινού τοιχώματος.
- Κλείστε και το άλλο υποστήριγμα με τον ίδιο τρόπο.
- Γυρίστε τημανιβέλαώσπου η τέντα να κλείσει τελείως.
- Πριν ξεκινήσετε, βεβαιωθείτε ότι η τέντα έχει κλείσει τελείως. Το μπροστινό τοίχωμα πρέπει να εφαρμόζει καλά πάνω στο περίβλημα.
- Βγάλτε τημανιβέλααπό την υποδοχή της τέντας.



ΠΡΟΣΟΧΗ! Προσοχή στις ζημιές.

Εάν κλείσετε την τέντα όταν είναι βρεγμένη, ανοίξτε την ξανά και αφήστε το ύφασμα να στεγνώσει στην πρώτη ευκαιρία. Εάν το πανί μείνει για μεγαλύτερο χρονικό διάστημα τυλιγμένο σε υγρή κατάσταση, θα δημιουργηθεί μούχλα και μπορεί να ξεθωριάσει.

Κλείσιμο της τέντας με μοτέρ 12 V (μόνο PR2500, προαιρετικό)

- Πιέστε το πλήκτρο Δ του διακόπτη ή το τηλεχειριστήριο μέχρι να ανοίξει η τέντα μόνο κατά περίπου 1,5 μέτρο. Στερεώστε ξανά τα υποστηρίγματα κατακόρυφα κάτω από το μπροστινό τοίχωμα κάθε 30 cm έτσι ώστε η τέντα να στέκεται σταθερά συνεχώς.
- Διπλώστε το μοχλό του δεξιού υποστηρίγματος προς τα κάτω ώστε να λύσετε το υποστήριγμα.
- Σπρώξτε το υποστήριγμα τελείως μέσα.
- Αναδιπλώστε το δεξιό υποστήριγμα προς τα πάνω.
- Στρέψτε το δεξιό υποστήριγμα μέσα στο μπροστινό τοίχωμα.
- Σπρώξτε το κάτω τμήμα του δεξιού υποστηρίγματος μέσα στην ασφάλεια του μπροστινού τοιχώματος.
- Κλείστε και το άλλο υποστήριγμα με τον ίδιο τρόπο.
- Πιέστε το πλήκτρο Δ του διακόπτη ή το τηλεχειριστήριο μέχρι να κλείσει εντελώς η τέντα.

- Πριν ξεκινήσετε, βεβαιωθείτε ότι η τέντα έχει κλείσει τελείως. Το μπροστινό τοίχωμα πρέπει να εφαρμόζει καλά πάνω στο περίβλημα.



ΠΡΟΣΟΧΗ! Προσοχή στις ζημιές.

Εάν κλείσετε την τέντα όταν είναι βρεγμένη, ανοίξετε την ξανά και αφήστε το ύφασμα να στεγνώσει στην πρώτη ευκαιρία. Εάν το πανί μείνει για μεγαλύτερο χρονικό διάστημα τυλιγμένο σε υγρή κατάσταση, θα δημιουργηθεί μούχλα και μπορεί να ξεθωριάσει.

7.4 Ρύθμιση του μοτέρ 12 V (μόνο PR2500, προαιρετικό)



ΥΠΟΔΕΙΞΗ

Το μοτέρ 12-V είναι στερεωμένο στον άξονα του τεντόπανου.

Αν η τέντα δεν μπορεί πλέον να κλείσει ή να ανοίξει τελείως, ρυθμίστε το μοτέρ 12 V (σχ. **14**, σελίδα 9).

7.5 Αντικατάσταση μπαταριών του τηλεχειριστηρίου και του διακόπτη τοίχου (μόνο PR2500, προαιρετικό)



ΥΠΟΔΕΙΞΗ

Αν η λυχνία LED του τηλεχειριστηρίου **δεν** ανάβει αφού έχετε πατήσει ένα από τα πλήκτρα, η μπαταρία του τηλεχειριστηρίου είναι άδεια.

- Ανοίξτε το περίβλημα (σχ. **15** 1, σελίδα 9).
- Βγάλτε την παλιά μπαταρία από τη θήκη της.
- Τοποθετήστε μια νέα μπαταρία (τύπου CR2450 για το τηλεχειριστήριο, τύπου CR2430 για τον διακόπτη τοίχου, σχ. **15** 2, σελίδα 9) στη θήκη με το θετικό ακροδέκτη στραμμένο προς τα επάνω.
- Κλείστε το τηλεχειριστήριο η τον διακόπτη τοίχου.



Προστατέψτε το περιβάλλον!

Οι παλιές μπαταρίες δεν επιτρέπεται να πετιούνται στα σκουπίδια του σπιτιού!

Τις χαλασμένες και τις άδειες μπαταρίες πρέπει να τις παραδίδετε πίσω στα κατάλληλα σημεία συλλογής.

8 Καθαρισμός και φροντίδα

8.1 Καθαρισμός



ΠΡΟΣΟΧΗ! Κίνδυνος ζημιάς!

- Μην καθαρίζετε **ποτέ** την τέντα με συσκευή νερού υψηλής πίεσης.
- Μη χρησιμοποιείτε για τον καθαρισμό καυστικά καθαριστικά μέσα ή σκληρά αντικείμενα, διότι μπορεί να προξενήσουν ζημιά.

- Αφαιρέστε κάθε ξένο σώμα (κλαδιά, φύλλα κλπ.) πάνω από το τεντόπανο ώστε να αποτρέψετε γδαρσίματα, λεκέδες καθώς και τη δημιουργία μούχλας. Επίσης μπορούν να προκληθούν ζημιές στην τέντα κατά το κλείσιμο.
- Καθαρίζετε το τεντόπανο τακτικά για να φεύγουν οι σκόνες και οι βρομιές:
 - Για το σκοπό αυτό χρησιμοποιείτε 30 ml απορρυπαντικό και 30 ml λευκαντικό σε 10 λίτρα νερό.
 - Σαπουνίστε με αυτό το πανί και αφήστε το υγρό καθαρισμού να επιδράσει για πέντε λεπτά.
 - Ξεπλύνετε καλά με καθαρό νερό.
Βεβαιωθείτε ότι έχει ξεπλυθεί τελείως το υγρό καθαρισμού με το λευκαντικό. Διαφορετικά το τεντόπανο μπορεί να χαλάσει.
 - Αφήστε το τεντόπανο να στεγνώσει.



ΥΠΟΔΕΙΞΗ

Ο κατασκευαστής συνιστά:

Για καθαρισμό του τεντόπανου χρησιμοποιείτε το καθαριστικό τεντών Dometic (κωδικός 9600000165, διατίθεται από το κατάστημα αγοράς).

8.2 Λίπανση

- Αν χρειάζεται, λιπαίνετε τις αρθρώσεις της τέντας με κερί παραφίνης ή με λάδι τεφλόν ή σιλικόνης.

8.3 Έλεγχος



ΠΡΟΕΙΔΟΠΟΙΗΣΗ!

Αν χρειάζονται ρυθμίσεις ή επισκευές μη χρησιμοποιείτε την τέντα.

Εάν διαπιστώσετε ζημιές, απευθυνθείτε στο τμήμα εξυπηρέτησης πελατών στη χώρα σας (οι διευθύνσεις υπάρχουν στην πίσω πλευρά των οδηγιών).

- Ελέγχετε την τέντα τακτικά για τυχόν φθορά, κακή κατανομή φορτίου καθώς και για ζημιές σε σημαντικά εξαρτήματα.
- Ελέγχετε τακτικά την τέντα:
 - Είναι ανέπαφο το πανί;
 - Είναι ανέπαφοι οι βραχίονες και το μπροστινό κάλυμμα, ή παρουσιάζουν σημάδια φθοράς;
 - Κλείνει σωστά η τέντα;

8.4 Σφίξιμο βιδών στους μεντεσέδες

Οι βίδες των μεντεσέδων πρέπει να σφίγγονται μετά την πρώτη χρήση:

- Μετά από τις διακοπές σας όπου χρησιμοποιήσατε την τέντα για πρώτη φορά
- Μετά από οδήγηση 20000 km ή έξι μήνες μετά την τοποθέτηση της τέντας (όποιο συμβεί πρώτον)

Επίσης οι βίδες στον μεντεσέ θα πρέπει να ελέγχονται κατά την τακτική επιθεώρηση του οχήματος.

Για το σφίξιμο των βιδών απευθυνθείτε στο συνεργείο σας.

Οδηγίες για το σέρβις (σχ. 16, σελίδα 10)**ΠΡΟΣΟΧΗ!**

Οι βραχίονες της τέντας δεν πρέπει να φέρουν φορτίο. Αυτό γίνεται για να μην εφαρμοστεί λάθος η ροπή σύσφιξης των βιδών.

- Ανυψώστε ελαφρώς το μπροστινό τοίχωμα, ώστε να μην φέρουν φορτίο οι μεντεσέδες.
- Σφίξτε πάλι τις βίδες με ροπή 15 – 25 Nm.

8.5 Μπάλωμα μικρών τρυπών στο πανί

Τις μικρές τρύπες στο πανί ή σε σημεία στα οποία έχει αρχίσει να διαλύεται η επίστρωση, μπορείτε να τα μπαλώσετε μόνοι σας:

- Με ένα βαμβακερό πανί επαλείψτε γύρω από το σημείο που χάλασε μια μικρή ποσότητα κόλλας βινυλίου σε υγρή μορφή (κωδικός 9103104018, διατίθεται από το κατάστημα αγοράς).
- ✓ Η υγρή κόλλα επιδρά αποσυνθετικά πάνω στην επίστρωση. Κατά το στεγνώμα η επίστρωση κλείνει την τρύπα.
- Πριν κλείσετε την τέντα περιμένετε να στεγνώσει εντελώς το συγκεκριμένο σημείο του πανιού.

9 Αντιμετώπιση βλαβών



ΥΠΟΔΕΙΞΗ

Εάν δεν μπορείτε να διορθώσετε τις βλάβες με τη βοήθεια του ακόλουθου πίνακα, απευθυνθείτε στο αρμόδιο τμήμα εξυπηρέτησης πελατών στη χώρα σας (διευθύνσεις βλέπε στην πίσω πλευρά των οδηγιών).

Βλάβη	Πιθανή αιτία	Προτεινόμενη λύση
<p>Μόνο για PR2500: Το μοτέρ δεν αντιδρά στις εντολές από το τηλεχειριστήριο.</p>	<p>Οι μπαταρίες του τηλεχειριστηρίου είναι άδειες.</p>	<p>Πατήστε σύντομα ένα από τα πλήκτρα Δ ή ∇. Αν η LED του τηλεχειριστηρίου δεν ανάψει, τότε η μπαταρία είναι άδεια. Αντικαταστήστε την μπαταρία, βλ. κεφάλαιο «Αντικατάσταση μπαταριών του τηλεχειριστηρίου και του διακόπτη τοίχου (μόνο PR2500, προαιρετικό)» στη σελίδα 312.</p>
	<p>Το τηλεχειριστήριο δεν είναι ρυθμισμένο, ή δεν είναι σωστά ρυθμισμένο ως προς τον κινητήρα.</p>	<p>Προγραμματίστε ξανά το τηλεχειριστήριο, δείτε το εγχειρίδιο εγκατάστασης.</p>
	<p>Δεν υπάρχει τάση τροφοδοσίας</p>	<p>Ελέγξτε τις ηλεκτρικές συνδέσεις.</p>
	<p>Το μοτέρ είναι χαλασμένο.</p>	<p>Κλείστε την τέντα χειροκίνητα και επικοινωνήστε με τον συνεργάτη μας στην χώρα σας.</p>

10 Εγγύηση

Ισχύει η νόμιμη διάρκεια εγγύησης. Εάν το προϊόν έχει ελαττώματα, απευθυνθείτε στο κατάστημα που το αγοράσατε ή στην αντιπροσωπεία του κατασκευαστή στη χώρα σας (διευθύνσεις βλέπε στην πίσω πλευρά των οδηγιών).

Για την επεξεργασία της επισκευής ή αντίστοιχα της εγγύησης απαιτούνται τα εξής έγγραφα:

- Ένα αντίγραφο της απόδειξης αγοράς με την ημερομηνία αγοράς,
- το λόγο για την υποβολή των παραπόνων ή μια περιγραφή του σφάλματος.

11 Απόρριψη

- Αν είναι εφικτό να απορρίπτετε τα υλικά συσκευασίας στους αντίστοιχους κάδους ανακύκλωσης.



Εάν η συσκευή τεθεί οριστικά εκτός λειτουργίας, ενημερωθείτε στο κοντινότερο κέντρο ανακύκλωσης ή στα ειδικά καταστήματα για τους σχετικούς κανονισμούς απόρριψης.

12 Τεχνικά χαρακτηριστικά

PerfectRoof PR2000						
Πλάτος:	2,65 m	3 m	3,25 m	3,5 m	3,75 m	4 m
Ανοιγμένη:	2 m	2,5 m				
Βάρος:	18 kg	21 kg	22 kg	24 kg	27 kg	28 kg

PerfectRoof PR2500				
Πλάτος:	3,5 m	3,75 m	4 m	4,5 m
Ανοιγμένη:	2,5 m / 2,75 m			
Βάρος:	27 kg	28 kg	30 kg	33 kg

PerfectRoof PR2500			
Πλάτος:	5 m	5,5 m	6 m
Ανοιγμένη:	2,5 m / 2,75 m		
Βάρος:	36 kg	40 kg	45 kg

Μοτέρ 12 V (μόνο PR2500, προαιρετικό)	
Ηλεκτρική τάση:	12 V _{DC} (11 – 15 V)
Ένταση ρεύματος:	7 A
Ισχύς εξόδου:	84 W
Ροπή:	35 Nm
Έλεγχος/πιστοποιητικό:	

GERMANY**Dometic WAECO International GmbH**

Hollefeldstraße 63 · D-48282 Emsdetten
 ☎ +49 (0) 2572 879-0 · 📠 +49 (0) 2572 879-300
 Mail: info@dometic-waeco.de

dometic.com**AUSTRALIA****Dometic Australia Pty. Ltd.**

1 John Duncan Court
 Varsity Lakes QLD 4227
 ☎ 1800 212121
 📠 +61 7 55076001
 Mail: sales@dometic.com.au

AUSTRIA**Dometic Austria GmbH**

Neudorferstraße 108
 A-2353 Guntramsdorf
 ☎ +43 2236 908070
 📠 +43 2236 90807060
 Mail: info@dometic.at

BENELUX**Dometic Branch Office Belgium**

Zincstraat 3
 B-1500 Halle
 ☎ +32 2 3598040
 📠 +32 2 3598050
 Mail: info@dometic.be

BRAZIL**Dometic DO Brasil LTDA**

Avenida Paulista 1754, conj. 111
 SP 01310-920 Sao Paulo
 ☎ +55 11 3251 3352
 📠 +55 11 3251 3362
 Mail: info@dometic.com.br

DENMARK**Dometic Denmark A/S**

Nordensvej 15, Taulov
 DK-7000 Fredericia
 ☎ +45 75585966
 📠 +45 75586307
 Mail: info@dometic.dk

FINLAND**Dometic Finland OY**

Mestariitie 4
 FIN-01730 Vantaa
 ☎ +358 20 7413220
 📠 +358 9 7593700
 Mail: info@dometic.fi

FRANCE**Dometic SAS**

ZA du Pré de la Dame Jeanne
 B.P. 5
 F-60128 Plailly
 ☎ +33 3 44633525
 📠 +33 3 44633518
 Mail: vechiculesdeloisirs@dometic.fr

HONG KONG**Dometic Group Asia Pacific**

Suites 2207-11 / 22/F - Tower 1
 The Gateway - 25 Canton Road,
 Tsim Sha Tsui - Kowloon
 ☎ +852 2 4611386
 📠 +852 2 4665553
 Mail: info@waeco.com.hk

HUNGARY**Dometic Zrt. Sales Office**

Kerégyártó u. 5.
 H-1147 Budapest
 ☎ +36 1 468 4400
 📠 +36 1 468 4401
 Mail: budapest@dometic.hu

ITALY**Dometic Italy S.r.l.**

Via Virgilio, 3
 I-47122 Forlì (FC)
 ☎ +39 0543 754901
 📠 +39 0543 754983
 Mail: vendite@dometic.it

JAPAN**Dometic KK**

Maekawa-Shibaura, Bldg. 2
 2-13-9 Shibaura Minato-ku
 Tokyo 108-0023
 ☎ +81 3 5445 3333
 📠 +81 3 5445 3339
 Mail: info@dometic.jp

MEXICO**Dometic Mx, S. de R. L. de C. V.**

Circuito Médicos No. 6 Local 1
 Colonia Ciudad Satélite
 CP 53100 Naucalpan de Juárez
 Estado de México
 ☎ +52 55 5374 4108
 📠 +52 55 5393 4683
 Mail: info@dometic.com.mx

NETHERLANDS**Dometic Benelux B.V.**

Ecustraat 3
 NL-4879 NP Etten-Leur
 ☎ +31 76 5029000
 📠 +31 76 5029019
 Mail: info@dometic.nl

NEW ZEALAND**Dometic New Zealand Ltd.**

PO Box 12011
 Penrose
 Auckland 1642
 ☎ +64 9 622 1490
 📠 +64 9 622 1573
 Mail: customerservices@dometic.co.nz

NORWAY**Dometic Norway AS**

Østerøyveien 46
 N-3232 Sandefjord
 ☎ +47 33428450
 📠 +47 33428459
 Mail: firmapost@dometic.no

POLAND**Dometic Poland Sp. z o.o.**

Ul. Puławska 435A
 PL-02-801 Warszawa
 ☎ +48 22 414 3200
 📠 +48 22 414 3201
 Mail: info@dometic.pl

PORTUGAL**Dometic Spain, S.L.**

Branch Office em Portugal
 Rot. de São Gonçalo nº 1 – Esc. 12
 2775-399 Carcavelos
 ☎ +351 219 244 173
 📠 +351 219 243 206
 Mail: info@dometic.pt

RUSSIA**Dometic RUS LLC**

Komsomolskaya square 6-1
 RU-107140 Moscow
 ☎ +7 495 780 79 39
 📠 +7 495 916 56 53
 Mail: info@dometic.ru

SINGAPORE**Dometic Pte Ltd**

18 Boon Lay Way 06-140 Trade Hub 21
 Singapore 609966
 ☎ +65 6795 3177
 📠 +65 6862 6620
 Mail: dometic@dometic.com.sg

SLOVAKIA**Dometic Slovakia s.r.o. Sales Office Bratislava**

Nádražná 34/A
 900 28 Ivánka pri Dunaji
 ☎/📠 +421 2 45 529 680
 Mail: bratislava@dometic.com

SOUTH AFRICA**Dometic (Pty) Ltd.****Regional Office****South Africa & Sub-Saharan Africa**

2 Avalon Road
 West Lake View Ext 11
 Modderfontein 1645
 Johannesburg
 ☎ +27 11 4504978
 📠 +27 11 4504976
 Mail: info@dometic.co.za

SPAIN**Dometic Spain S.L.**

Avda. Sierra del Guadarrama, 16
 E-28691 Villanueva de la Cañada
 Madrid
 ☎ +34 91 833 60 89
 📠 +34 900 100 245
 Mail: info@dometic.es

SWEDEN**Dometic Scandinavia AB**

Gustaf Melins gata 7
 S-42131 Västra Frölunda
 ☎ +46 31 7341100
 📠 +46 31 7341101
 Mail: info@dometicgroup.se

SWITZERLAND**Dometic Switzerland AG**

Riedackerstrasse 7a
 CH-8153 Römliang
 ☎ +41 44 8187171
 📠 +41 44 8187191
 Mail: info@dometic.ch

UNITED ARAB EMIRATES**Dometic Middle East FZCO**

P. O. Box 17860
 S-D 6, Jebel Ali Freezone
 Dubai
 ☎ +971 4 883 3858
 📠 +971 4 883 3868
 Mail: info@dometic.ae

UNITED KINGDOM**Dometic UK Ltd.**

Dometic House, The Brewery
 Blandford St. Mary
 Dorset DT11 9LS
 ☎ +44 344 626 0133
 📠 +44 344 626 0143
 Mail: customerservices@dometic.co.uk

USA**Dometic RV Division**

1120 North Main Street
 Elkhart, IN 46515
 ☎ +1 574-264-2131